

DAFORIB SECURITE

SOLUTIONS et MATÉRIEL POUR LA SÉCURITÉ DE HAUTEUR

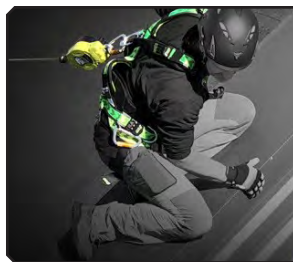

EQUIPEMENT DE PROTECTION INDIVIDUEL

- ✓ HARNAIS
- ✓ SANGLES
- ✓ ANTICHUTE
- ✓ TREPIED

page 2 à 3



LIGNE DE VIE

- ✓ POINT D'ANCRAGE
- ✓ LIGNE DE VIE TEMPORAIRE
- ✓ ANCRAGE SUR LIGNE
- ✓ LIGNE OVERHEAD

page 4 à 5



SOLUTIONS DE CIRCULATION & D'ACCES SUR TOITURE

- ✓ CRINOLINE
- ✓ SAUT DE LOUP
- ✓ PASSAGE DE SHED
- ✓ GRILLE POUR SKYDOME

page 6 à 9

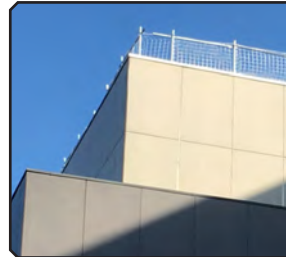

PROTECTION PERIPHERIQUE

- ✓ GARDE-CORPS
- ✓ PROTECTION DE CHANTIER
- ✓ PROTECTION TEMPORAIRE

page 10 à 13



ECHAFAUDAGE DE TOITURE

- ✓ ECHAFAUDAGE SUSPENDU
- ✓ ECHAFAUDAGE SUR VERSANT
- ✓ ANCRAGE DE MACONNERIE
- ✓ SOLUTION SPECIFIQUE

page 14 à 19



EHELLE D'ACCES SKYDÔME

- ✓ ECHELLE A CROCHET
- ✓ BOITIER PRISONNIER
- ✓ BARRE D'APPUI

page 20 à 21

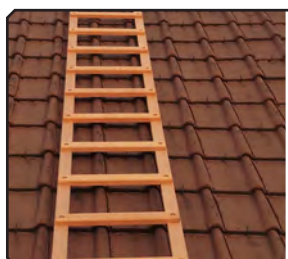

ECHELLES FABRICATION BOIS

- ✓ ECHELLE COUVREUR
- ✓ ECHELLE ARTISAN
- ✓ ECHELLE JARDIN
- ✓ ECHELLE SNCF

page 23 à 37



AUTRE ECHELLE & ACCESSOIRE

- ✓ ECHELLE MEUNIER
- ✓ ECHELLE MAGASIN
- ✓ ESCABEAUX
- ✓ FIX-ECHELLES
- ✓ TAQUET D'ESCALIER

page 22, 29, 30, 40

PROTECTION INDIVIDUELLE

EPI & HARNAIS

LONGES ET SANGLES



CRAVATTE, ANCRAGE EN SANGLE

✓ Sangle polyester

Norme EN 354:2002

0.8 m > Réf: FLC-CRAVATO-8

1.5 m > Réf: FLC-CRAVAT1-5

3.0 m > Réf: FKS-6000530

LONGE SIMPLE NON RÉGLABLE

✓ longe de retenue 1m50

Réf: FLC-3802B15

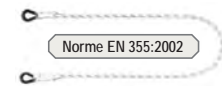

Norme EN 355:2002



LONGE DOUBLE NON-RÉGLABLE

Avec absorbeur d'énergie - 1.5m

Réf: FLC-3801B15



LONGE SIMPLE RÉGLABLE

✓ ajustable avec boucle réglable - max 2 m
✓ absorbeur

Norme EN 795:1996 classe B

Réf: FLC-3801C20



ANTICHUTE COULISSANT SUR CORDE

✓ Antichute couissant
✓ Absorber d'énergie
✓ Mousqueton à vis (ouv. 18mm)
✓ Longe polyamide tressée Ø 12 mm
✓ Boucle cossée
✓ Noeud-stop

10m - Réf: FLC-3803A100

20m - Réf: FLC-3803A200

EN 361:2002



ANTICHUTE OVERHEAD

ANTICHUTE A RAPPEL AUTOMATIQUE AVEC CABLE

✓ câble acier galva ø 4,5 mm
✓ carter polymère haute résistance,
✓ système de frein intégré pour réduire l'impact en cas de chute à moins de 6kn
✓ résistance : 12 kn

LONGUEUR 10M Réf: FLC-3803A100

LONGUEUR 20M Réf: FLC-3803A200

LONGUEUR 6M (EN SANGLE) - Réf: FKS-2060006



Normes EN 361:2002
et EN 358:2000

MAILLONS

MAILLON RAPIDE PETITE OUVERTURE

✓ coef de secu 5/1
↔ acier zingué ou inox
↔ ouverture 7 à 35 mm
↔ C.M.U.* de 30 à 4900

*charge maximum d'utilisation

Réf: Q-MAILLRAPID-d

EN 362



MOUSQUETON ACIER

✓ Résistance : 23 kN (2043 kg)

✓ ouverture 18 mm

Réf: FLC-3805A

EN 362:2004 Classe B



MOUSQUETON ALU

✓ A verrouillage auto. 1/4 de tour

✓ ouverture 22 mm

✓ Résistance : 20 kN (2039 kg)

Réf: FLC-3805B

EN 362:2004 Classe B

SAC DE RANGEMENT

✓ Avec sangle et poignée

Réf: SAC01

KIT ECO

- ✓ 1 harnais 2 points
- ✓ 1 coulisseau 10 ml
- ✓ 2 mousqueton acier
- ✓ 1 sac de rangement

Réf: RF0430



KIT PREMIUM

- ✓ 1 harnais PREMIUM
- ✓ 1 coulisseau 10 ml
- ✓ 2 mousquetons acier
- ✓ 1 sangle ajustable 5ml
- ✓ 1 sac de rangement

Réf: RF0431

KIT COUVREUR ETANCHEUR

- ✓ 1 harnais 2 points
- ✓ 1 antichute rappel auto. 10 ml RFO423 + longe arête vive.
- ✓ 1 ancrage en sangle 1,5 ml
- ✓ 1 sac de rangement

Réf: RF0432



→ Votre LIGNE DE VIE TEMPORAIRE
A petit prix pour tout achat d'un
des trois PACKS

→ AUTRE PACK - Nous consulter

Choisissez la sécurité optimale !

LONGE ELASTIQUE

✓ Absorbeur,
✓ Extensible de 1m40 à 2m
✓ Etiquette témoin 'NOT OK'

Réf: FKS-3070320

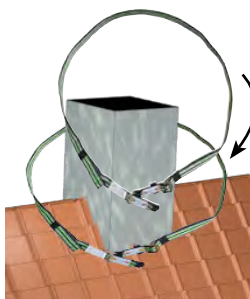

SANGLE D'ANCRAGE AJUSTABLE

✓ Sur skydôme, Arbres, IPN
✓ Pour EPI, ou ligne de vie temporaire

5m : FA6002905

10m : FA6002910

LONGES PORTE-OUTILS

LONGE PORTE OUTILS
PORTE JUSQU'À 10 KG
Réf: RF0414



LONGE PORTE OUTILS
PORTE JUSQU'À 5KG
Réf: RF0415



ANTICHUTE, travail vertical / horizontal

ANTICHUTE A RAPPEL AUTOMATIQUE AVEC CABLE

✓ Carter polymer haute résistance
✓ Câble acier galvanisé diam 4,5 mm
✓ Poignée de préhension sur le câble
✓ anses de portage

10M (câble, compatible arête vive avec Longe)

Réf: FKS-2040010

15M (câble, compatible arête vive avec Longe)

Réf: FKS-2040015

20M (câble, compatible arête vive avec Longe)

Réf: FKS-2040020



ANTICHUTE A RAPPEL AUTOMATIQUE AVEC CABLE

✓ arêtes vives intégrées
✓ frein intégré
✓ brosse de balayage câble
✓ fenêtre de contrôle du câble

3M50 (câble, arête vive intégrée)

Réf: FKS-2050003B

7M (câble, arête vive intégrée)

Réf: FKS-2050003B

10M ((câble, arête vive intégrée)

Réf: FKS-2040010



EPI : Prix dégressifs
à partir de 2 pièces

LIGNE DE VIE TEMPORAIRE

EN 362:2004 Classe B

→ LA LIGNE DE VIE TEMPORAIRE EN SAC

- ✓ ligne de vie en sangle polyester
- ✓ longueur réglable de 2 à 20 m
- ✓ tendeur à cliquet
- ✓ poids : 3,43 kg
- ✓ extrémités de type « fourche » permettant :
soit pour accrochage à une structure sans longe
soit pour accrochage direct sur point d'ancrages

Réf : FLC-3806A

UTILISATION JUSQU'À 2 

EXISTE EN VERSION 4 



Sac de rangement contenant l'ensemble de la ligne de vie



Boucle ø 1m42



WALLUTION



A Découvrir en page 6

TREPIED

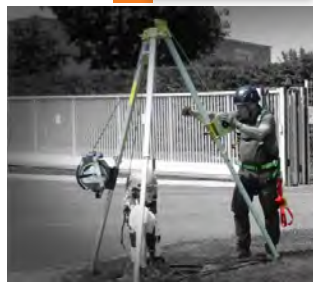

TRÉPIED - HAUTEUR MAXI 2M90

Réf: FKS-6000200

Pour accès dans les espaces confinés

Hauteur réglable : de 1,9 m à 2,9 m

Empattement : de 1,52 m à 2,05 m

Poids : 15 kg - Charge maxi admissible : 500 kg

Conformité : EN795:2012 type B - HS Code : 7610 90 10

- Muni de deux poulies montées sur la tête du trépied en prolongation du pied principal pour le passage d'un câble.

- Muni de deux anneaux d'ancrage sur le tête de trépied

- Tête de trépied moulée en alliage

d'aluminium, pieds en aluminium

- Pieds équipés de semelles acier articulés avec patins en caoutchouc pour augmenter la friction et donner plus de stabilité.

- Résistance des points d'ancrage > 12 kN

- Le trépied est fourni avec une platine permettant d'installer le treuil FKS6000300 (20 m) ou FKS6002300 (30 m).



HARNAIS

Rapport Qualité/Prix Exceptionnel !

▶ HARNAIS 2 POINTS D'ACCROCHAGE

- ✓ dorsal et sternal (1 anneau-d)
- ✓ boucle de réglage, épaules, cuissards, sangle sternale
- ✓ testé pour une personne jusqu'à 100 kg

Réf : FLC-3800B

EN 353-2:2002 Classe B



▶ HARNAIS DE SÉCURITÉ "CONFORT"

- ✓ 2 points d'accrochage dorsal et sternal
- ✓ 2 anneaux-D latéraux pour le maintien au travail ou pour longe porte-outils
- ✓ boucle de réglage, épaules, cuissards, sangle sternale
- ✓ 4 boucles polyester porte-outils
- ✓ Sangle sous-fessière placée idéalement
- ✓ Testé pour une personne jusqu'à 136 kg

Réf : FLC-3800E

▶ HARNAIS "PREMIUM"

- ✓ Toutes les caractéristiques du confort
- ✓ Ceinture de maintien pivotante
- ✓ Longe facilitant l'accroche dorsal
- ✓ Anneau porte-élastique
- ✓ 4 boucles automatiques
- ✓ testé pour une personne jusqu'à 100 kg

Réf : FLC-3800F

Bretelle Élastique



AUTRES HARNAIS SPECIFIQUES

- ✓ RESISTANCE AU FEU
- ✓ ATMOSPHÈRE EXPLOSIVE
- ✓ ENVIRONNEMENT SALISSANT
- ✓ RISQUE ELECTRIQUE

→ ANCRAGE SUR EMBRASURE DE PORTE



- ✓ Encadrement de 60 à 125 cm
- ✓ 2 personnes en même temps
- ✓ Sac de transport inclus

Réf : FLC-FA6001500

ANTICHUTE A RAPPEL POUR NACELLE

- ✓ Longueur 1m80
- ✓ Poids 100 kg
- ✓ Ce En360
- ✓ Corde PA / aramid 21mm
- ✓ Compatible arrete vive

Ref : FKS2050301



ANCRAGES SUR CHARPENTE

→ ANCRAGE SOUS TUILE



- ✓ Section mini de charpente 70x80
 - ✓ Temporaire ou permanent (cable inox)
 - ✓ Leger / installation facile
 - ✓ Fixation à travers la contre-latte (avec vis à bois acier zinguée Ø 8mm) non fournie
- Réf: FKS-6003004**

EN 795:2012

→ ANCRAGE TELESCOPIQUE GM spécial tuile canal



Réf: AT08GM

→ ANCRAGE ERECTILE

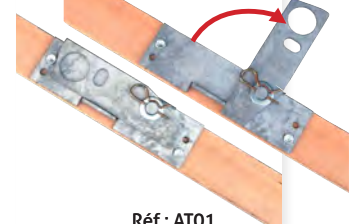

Réf: AT01

→ ANCRAGE TEMPORAIRE FIXE

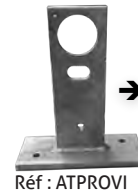

Réf: ATPROVI

Utile pour la pose de lisse et l'échafaudage de versant (page27)

→ ANCRAGE TOITURE ARDOISE OU TUILE



Réf: QSFSEATPL
Plat

Réf: QSFSEATCA25
Camberé 25mm

Réf: QSFSEATCA50
Camberé 50mm

Réf: QSFSEATCHO1
Chantourné

Réf: QSFSEATJDBT
Zinc à joint debout

Pointes annelées Ø 5 x 70 mm

Connecteur sur fermette

→ GOUTTIERE



EN 517:2006 Classe B

→ ANCRAGE DE TOIT EPI - TOITURE GRAND ELEMENT



Réf: QSFSEATBA
Bac Acier

Réf: QSFSEATFI
Fibro (bridage)

Réf: QSFSEATCA90/C
Fibro (cambré 90°)

Réf: QSFSEATJDBT
Zinc à joint debout

→ ANNEAU SUR JOINT DEBOUT

Réf: FBS09L-FALZ5



EN 795 Classe A
EN 517:2006 Classe B



CROCHET SUR JOINT DEBOUT ET ARRONDI

- ✓ Sans perforation de la toiture
 - ✓ Crochet d'échelle + anneau EPI.
- Réf: FABS-LOCKDH

Prix dégressifs
pallier 20, 50, 100, ...

Ancrages A FRAPPER 40cm

- ✓ étanchéité intégrée
 - ✓ existe aussi en 30 et 50 cm
 - ✓ ultra rapide, idéal en
 - ✓ pose post-étanchéité.
- Réf: FBS02-16A40



GAINE D'ÉTANCHÉITÉ

Bitume ou PVC
+ gaine thermo
réf: FBS-16ESR/x

- ✓ Gain de temps incroyable
- ✓ Un seul trou
- ✓ Pas de découpe



IMPLANTATION DES ANCRAGES SUR BAC ACIER

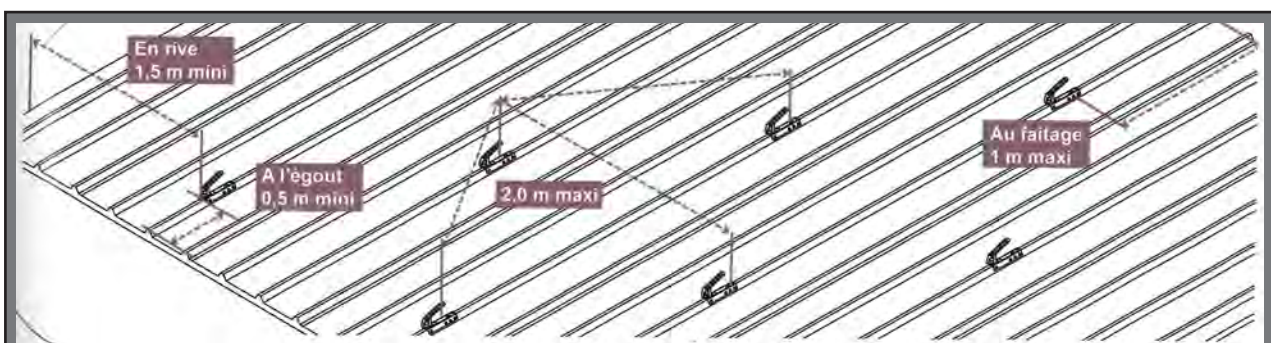

➔ ANCRAGE SUR TOITURE PLATE

CONFORME A LA
NORME EN 795: 2012

➔ ANCRAGE BÉTON



BÉTON
FFM-MLFLR40/01
existe en 300 /
400 / 500 mm



EN APPLIQUE
Réf: FSL22D



**APPLIQUE
SANS DEPORT**
Réf: FSL21

▶ **ANCRAGE INDIVIDUEL**
rotatif 360°
sur support horizontal
ou mural
Réf: FSL-SECURONE



Dirçement sur support ou à
brider sur contreplatine
Position mural, plafond, sol
Réf: FSL-BIGONE

▶ **ANCRAGE BAC ALU**
Réf: FSL-SECURBAC-ALU



SUR BAC
Réf: FSL-SECURBAC-2U

▶ **ANCRAGE ZINC TASSEAU**
Réf: FSL-SECURBAC-Z



▶ **ANCRAGE POUR BAC ACIER,
SEC, ÉTANCHÉ, SANDWICH**

- ✓ Avec tête d' ancrage tournant
- ✓ Fixation avec des chevilles basculantes;
- ✓ Vis autoforeuse avec bande d'étanchéité;
- Rivet Bulbtite avec bande d'étanchéité

Réf: FSL-SECURBAC-U

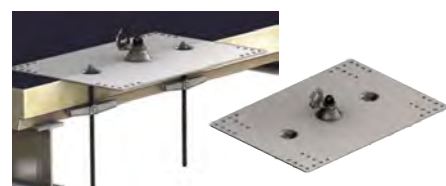

CHARPENTE MÉTALLIQUE / BOIS

**POTELET D'ANCRAGE SUR
STRUCTURE MÉTALLIQUE**

FFM-MLFLR40/01
Contre-plaque:
FFM-MLFLR40/13



▶ **POTELET D'ANCRAGE SUR
STRUCTURE MÉTALLIQUE
A crapeauter.**



▶ **POTELET D'ANCRAGE
SUR BOIS, PANNEAU OSB**
Réf: FSECURBAC-4B

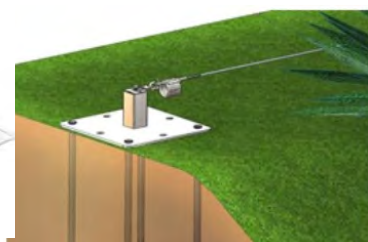

▶ **ANCRAGE SUR TERRE**
Talus sncf, bassin de rétention
Réf: FSECUR300T

➔ CROCHET DE SECURITE

➔ CROCHET TOITURE ARDOISE OU TUILE



Réf: MLFAS1510
Cambré de 50

Réf: MLFAS1530
Chantourné

Réf: MLFAS1520
plat

Réf: MLFAS1500
Cambré de 25



Pointes annelées Ø 5 x 70 mm



Connecteur sur fermette



▶ **ANCRAGE TOILE ONDULEE**
tôle type 76-18. IPE 80 ép 2
FGM-PA0001

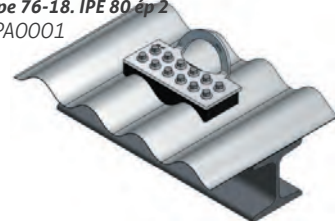

➔ GRANDS ELEMENTS



Réf: FFM-MLFAS1560/C

CROCHET ANCRAGE BAC EN ACIER INOX :

- ✓ pour toitures en bac acier.
- ✓ utilisable en tant que crochet d'échelle
- ✓ livré avec visserie et bande d'étanchéité



Crochet de sécurité
Bac
Réf: MLFAS1540
Toiture Bac



Crochet de sécurité
Fibro
Réf: MLFAS1550
Fixation par bridage

MONUMENTS HISTORIQUES



Crochet de sécurité pour
monuments historiques plet
Réf: MLFEMHPA
plat



Crochet de sécurité pour
monuments historiques cambré de 25
Réf: MLFEMHCA
Cambré de 25

▶ LIGNE DE VIE

- ✓ Devis express
- ✓ Livraison rapide
- ✓ Prix compétitifs



UNE POSE SÛRE,
SIMPLE ET RAPIDE

- ✓ CONCEPTION SUR MESURE

" votre fournisseur de solutions ligne de vie
le conseil en plus !

▶ ETUDE & CALEPINAGE

- ✓ ETUDE ET CALEPINAGE SUR PLAN, SUR CARTE, OU SUR SITE SI BESOIN ?
- ✓ UN MATERIEL CERTIFIE (CERTIFICATS À LA COMMANDE
- ✓ POSE À LA DEMANDE AVEC RÉDACTION DU DOE
- ✓ PRISE EN CHARGE DES VÉRIFICATIONS ANNUELLES

CAS SPÉCIFIQUE SUR ÉTUDE

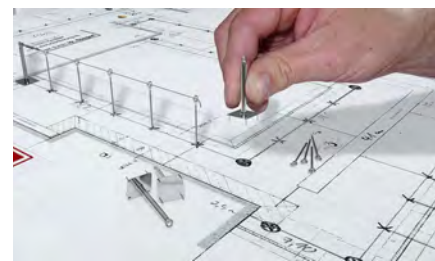

DISPOSITIF D'ANCRAGE POUR PARAPETS ET POUTRES

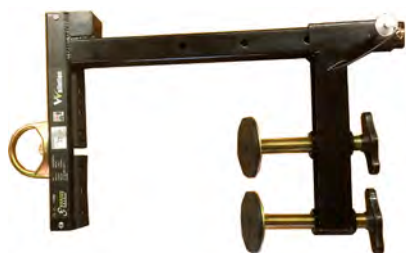

- ✓ FACILE À INSTALLER
- ✓ S'UTILISE EN ANCRAGE INTERIEURE (LIGNE DE VIE) ET EXTÉRIEUR
- ✓ ÉPAISSEURS DE PAROIS JUSQU'À 27 CM.
- ✓ RÉSISTANCE 25 KN.
- ✓ POIDS 9,6 KG.

→ UTILISATION SUR FACADE

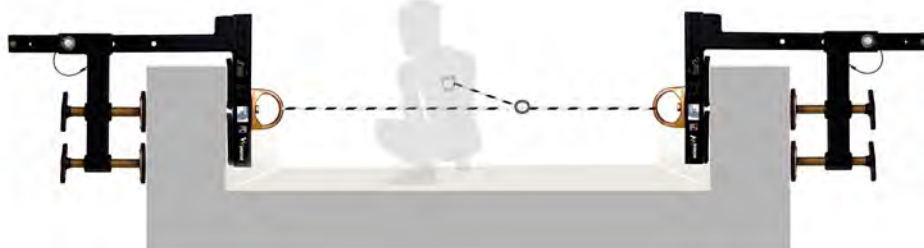
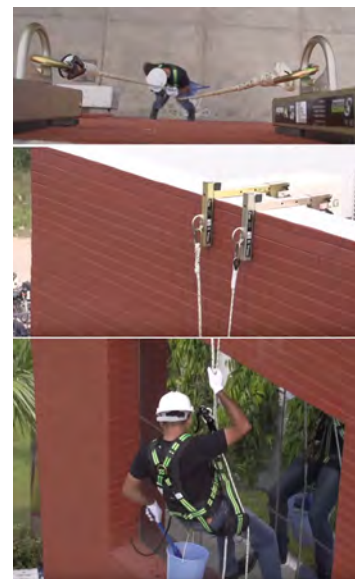

3 types de ligne de vie

1 Ligne de vie avec passant surpassable



Poteau de départ Absorbeur avec témoin de chute Tendeur Cable

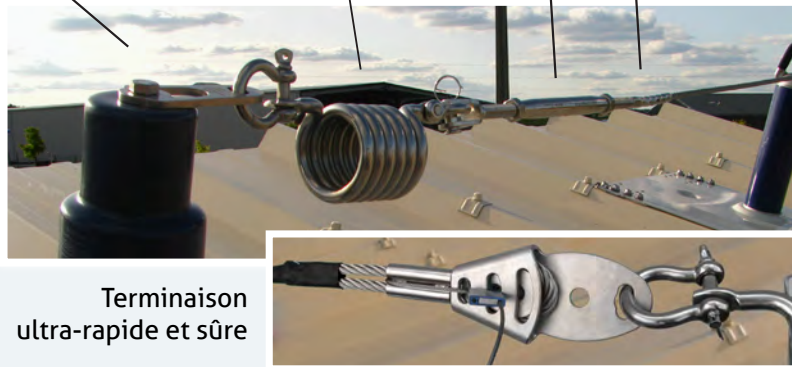

Terminaison ultra-rapide et sûre

2 Ligne de vie automatique



Passant navette
Solution sol ou overhead

3 Solutions pour l'industrie

1 rail de 6 mètres, passant automatique.

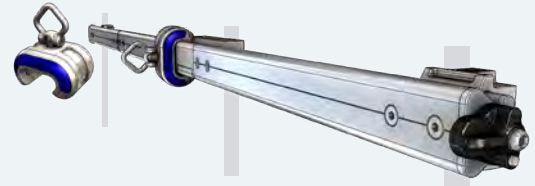

Une solution pour chaque Revêtement de toiture



Zinc tasseau (parisienne)

Ancrage sur Bac sec

sur Bac acier étanché

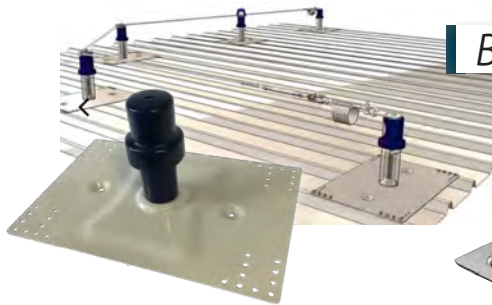

Bac perforé / OSB

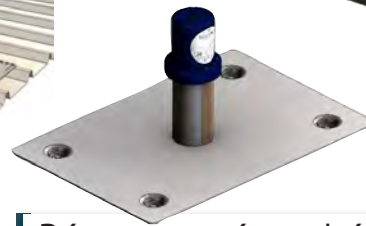

Béton

Acrotère Béton

Béton avec étanchéité

Acier



Support FibroCiment

Support en terre

Ancrage sur joint debout

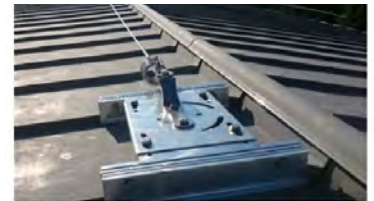

CRINOLINE

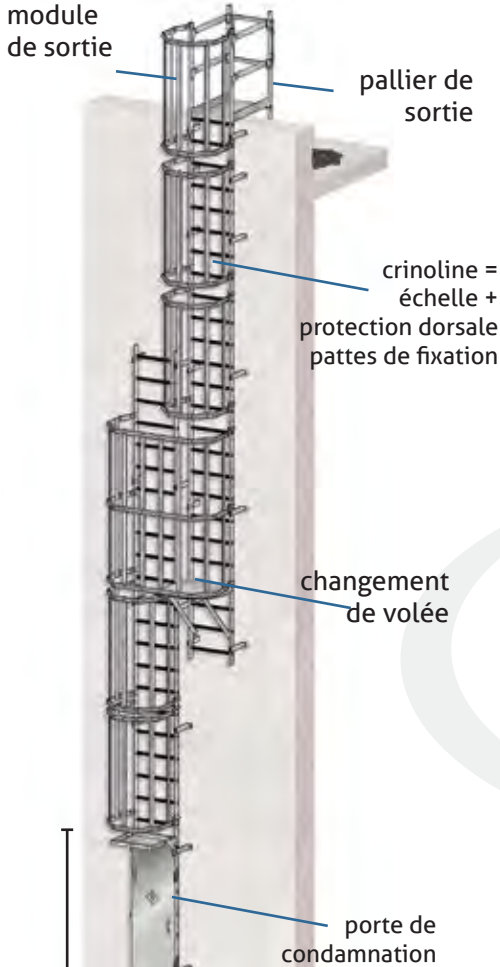

NORME NF E85-016

ÉTUDE POUR DU SPECIAL

DÉPORT SUR ARMATURE MÉTAL
GESTION DES DÉPORTS COMPLEXES

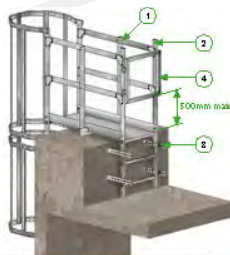

PALLIER DE SORTIE POUR REDESCENTE D'ACROTÈRE

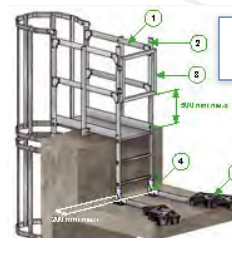

Couvre-barreau d'échelle en GRP Antidérapant



CONDAMNATION D'ACCÈS

Demi porte de condamnation

obturateur de crinoline

Demi-porte de condamnation

Tôle anti-intrusion

PATTE D'ACCROCHE

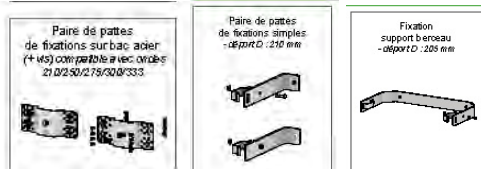

Hauteur à franchir : Matière : aluminium brut acier galvanisé inox

Type de mur : Bois Béton Brique Béton cellulaire Bardage acier Autre

Condamnation d'accès :

- Croix de fermeture / opercule
- Echelle coulissante ou amovible
- Porte de condamnation
- 1/2 porte de condamnation
- Tôle anti-intrusion
- Obturateur de crino

Acrotère isolé :

- oui
- non

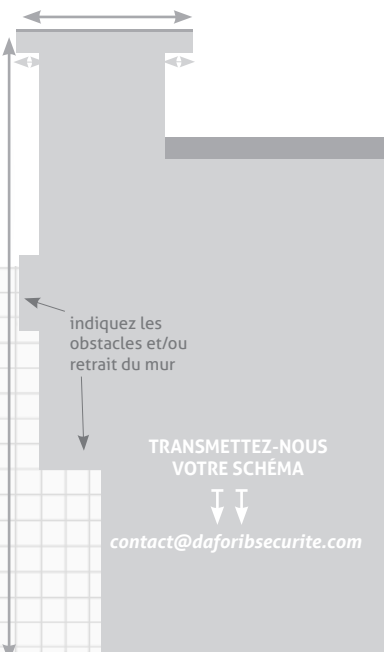

PAGE A PHOTOCOPIER POUR VOS PRISES DE CÔTES

DEVIS CRINO EXPRESS - ENVOYER VOTRE SCHÉMA À CONTACT@DAFORIBSECURITE.COM

PROTECTION COLLECTIVE PERMANENTE

FRANCHISSEMENT SUR TOITURE, SAUT DE LOUP ...



- ✓ **DEVIS RAPIDE**
- ✓ **SOLUTIONS STANDARDS ET SUR MESURE**

PASSERELLE DE FRANCHISSEMENT, SAUT DE LOUP

- ✓ Auto-stable (lesté) - Montage rapide
- ✓ En standard 2 à 6 marches, hauteur de 336mm à 1386 mm, long. de 1801m à 3692 mm
- ✓ Aluminium.
- ✓ Marches anti-dérapantes.

NF EN ISO 14122-3
NF E 85-015



Existe en auto-portant

PROTECTION DES LANTERNEAUX ET TRANSLUCIDES



GRILLES AUTOPORTANTE
POUR TRANSLUCIDE :

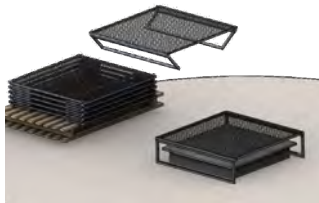

GRILLES ET BARREAUDAGES
DE SOUS-FACE :



GRILLE DANS LE
LANTERNEAU :



STRUCTURE PORTEUSE POUR MATÉRIEL TECHNIQUE

Sur 4, 6 ou 8 potelets
pour des charges de 300, 600 ou 900 kg



NF EN ISO 14122-3
NF E 85-015

PASSERELLE DE CIRCULATION



NF EN ISO 14122-3
NF E 85-015

PASSAGE DE SHED

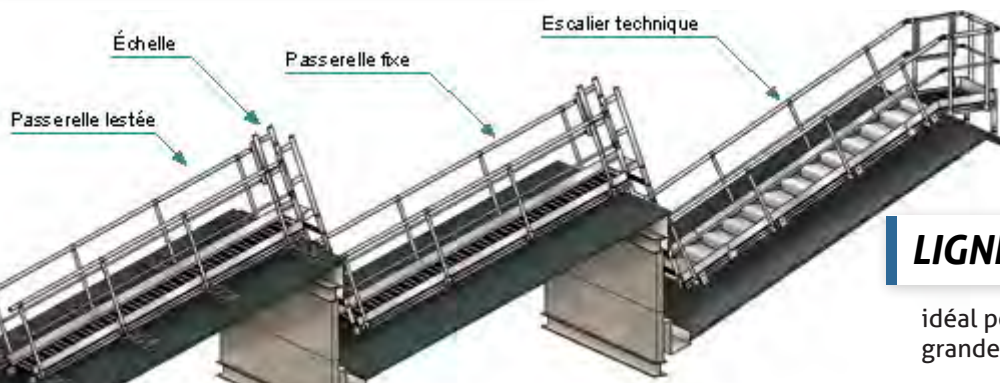

LIGNE DE VIE VERTICALE

idéal pour les échelles
grande hauteur



PROTECTION COLLECTIVE PERMANENTE

➔ GARDE-CORPS

- ✓ **DEVIS RAPIDE**
- ✓ **AIDE À L'IMPLANTATION**
- ✓ **SI PLUSIEURS TOITURES, UN COLIS PAR TOITURE**

- ✓ **ALUMINIUM ANODISÉ**
THERMOLAQUAGE SUR DEMANDE
- ✓ **SOLUTIONS POUR TOUS TYPES DE COUVERTURE**
- ✓ **NOUVEL ASSEMBLAGE : SUPER EN TEMPS DE POSE**
EMBASES PRÉMONTÉES,
LISSE ET SOUS-LISSE TRAVERSANTES
FIXATION DU MONTANT SANS VISSAGE (COIN DE BLOCAGE)



Un garde-corps doit être installé dès que la hauteur de chute possible est supérieure à 500 mm.

NF EN ISO 14122-3
NF E 85-015



Faites votre devis sur schema p27
➔

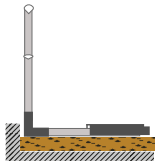

LE GARDE CORPS AUTO-PORTANT



un contrepois ergonomique de 2x 12.5 kg "unique" sur le marché

- ✓ plus rapide à poser
- ✓ moins de risque TMS

TYPE DE MONTANTS



POUR TOUT TYPE DE FIXATION :
DROITS, INCLINÉS, COURBES OU RABATTABLES

TYPE DE POSE

Garde corps en applique (à l'anglaise)

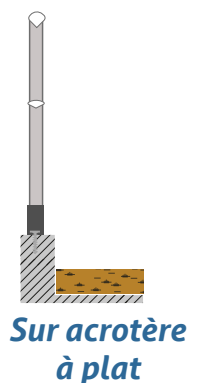
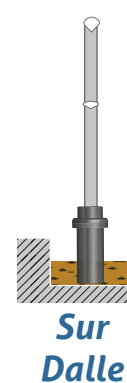
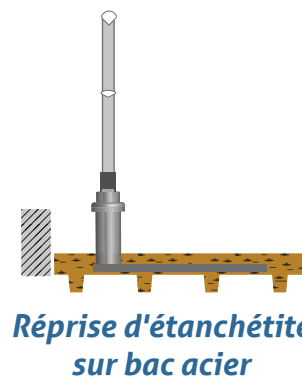
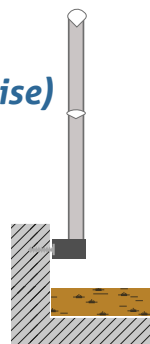

Sous couverture (sabot Z)

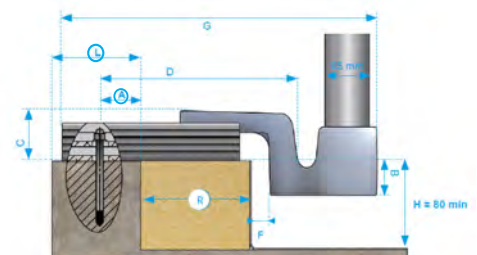
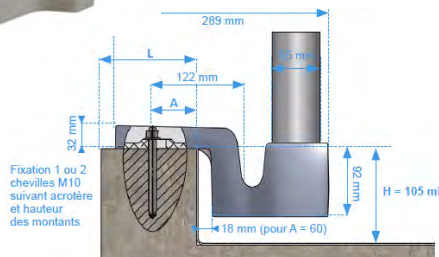

R	G	D	C	B	F
70	362 mm	190 mm	53 mm	71 mm	16 mm (pour A= 60)
130	422 mm	250 mm	53 mm	71 mm	16 mm (pour A= 60)
170	462 mm	290 mm	74 mm	50 mm	26 mm (pour A= 60)

GARDE CORPS : A PLAT EN APPLIQUE SOUS COUVERTINE (sabot z) AUTOPORTANT
 SUR DALLE A ETANCHER SUR BAC ACIER SUR JOINT DEBOUT

MONTANTS : DROITS COURBÉS INCLINÉ RABATTABLE

TYPE DE MUR : Bois Béton Brique Béton cellulaire Alu

FINITION : BRUT ANODISÉ THERMOLAQUÉ

Schema vue du dessus de la terrasse



PRISE DE COTES EN MM :

Indiquez sur le schéma les angles et la longueur de chaque segment,
HAUTEUR DE L'ACROTÈRE, LARGEUR D'ACROTÈRE, ESPACE DE FIXATION, DÉPORT SUR ACROTÈRE, HAUTEUR COMPLEXE ÉTANCHEITÉ,

Indiquez votre croquis ou vos dimensions

Déport

Largeur d'acrotère

espace de fixation

Hauteur d'acrotère

Hauteur du complexe d'étanchéité

A PHOTOCOPIER POUR VOS PRISES DE CÔTES

LA SOLUTION POUR LES CHANTIERS SUR TOITURE PLATE



→ **FILET PERIPHERIQUE**
(NFP 93-355)

Filet en 20x1 m, RF1801
Filet en 10x1 m, RF1802
Hauteur spécifique, nous consulter.



NOUVELLE PINCE-DALLE ET LISSE CARRÉE

norme NFP 93-355

→ **LISSE PROFIL CARRÉ, ZINGUÉ TOP COAT**
2 m Réf: RF1904

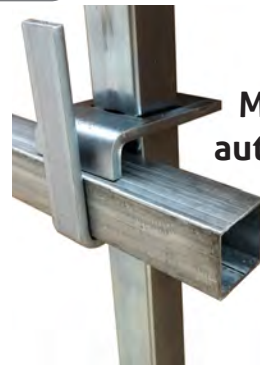
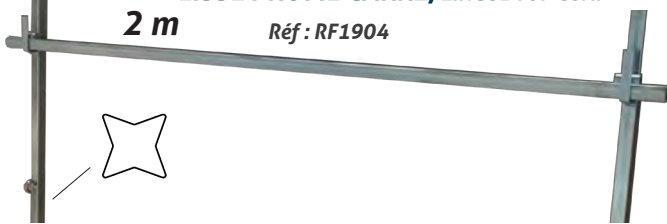

Mécanisme auto-bloquant



→ **PINCE DALLE UNIVERSELLE ZINGUÉ TOP TOP COAT**
Réf: RF1901

semelle ø110 mm
à Poser tous les 1m50

ouverture max 47 cm

→ **POTELET avec bloqueur**

ZINGUÉ TOP
1M10
ø30 / ø26
RF1903

→ **POTELET 1M50**
RF1905

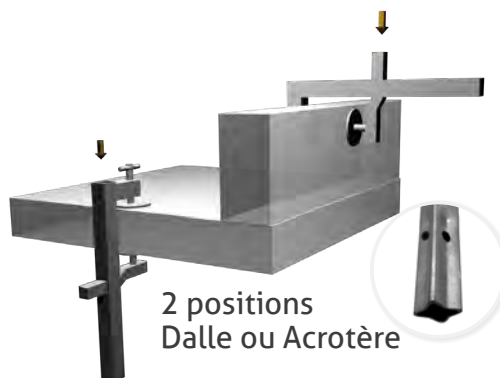

2 positions
Dalle ou Acrotère



SUPER PRATIQUE

Pose tous les 1m50.

Lisse de 2 mètres
Permettent de répondre à
tous les écarts possibles.

Format carré facile à
installer sur chantier.

Bloqueur intégré

Dégressif
dès 10 pièces !

PROTECTION COLLECTIVE TEMPORAIRE

PROTECTION DE RIVE



TRAVERSANT

SUPPORT POTELET PIGNON

Pignons à disposer tous les 2m20 maximum

UTILISABLE SUR FACADE

- ✓ Avec déport pour passage de rive
- ✓ Permet la pose de filets de protection latérale des pignons.
- ✓ Déport standard de 150 mm (autre: nous consulter)
- ✓ Contre appui en bois pour la protection de la façade.

Contactez-nous
tél : 03 20 07 52 51

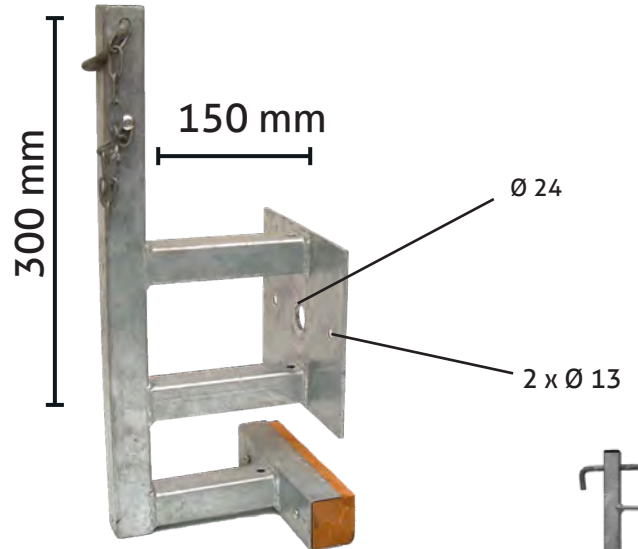

Réf: RF1703

Fixation par :

- ✓ chevilles chimiques ou expansées
- ✓ ancrage de maçonnerie
- ✓ contreplaque

→ Potelets Polyplanches en acier galvanisé, carré, embase étoile, à clavette gravitationnelle et jour pour bloqueur, 2,9kg.

Réf: RF1702



CONSOLE + GRILLE



TRAVERSANT

FIXATION CHIMIQUE



CONSOLE PAVILLONNEUR

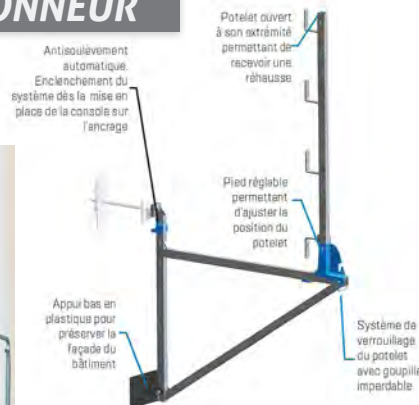

→ Filet prémonté 2m40 x 1m.

Rapide et pratique

Lisse 240 cm

Diam. 32mm, 3,3kg

en acier galvanisé de 1,5mm.

Lumière pour blocage dans la pente.

Réf: RF1701

PROTECTION COLLECTIVE TEMPORAIRE

→ SOLUTIONS AMOVIBLES TOITURE PLATE



RÉSERVATION SUPPORT DE POTELET SUR ACROTÈRE



→ FILET PERIPHERIQUE (NF P 93-355)

Filet en 20x1 m, FSPS-PER20B
Filet en 10x1 m, FSPS-PER10B
Hauteur spécifique, nous consulter.



→ FILET PARE-GRAVATS

Polyéthylène Blanc
Traité "M1"
Mailles : 1 mm x 1 mm
Poids : 80 grs/m²
Traité Anti-UV,
imputrescible.

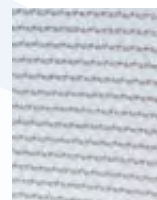

→ FILET DE SÉCURITÉ (EN 1263-1 BAS DE PENTE)

Filet en 20x1 m, FALP-3080
Filet en 10x1 m, FALP-3070
Hauteur spécifique, nous consulter.

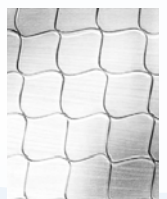

COUPLAGE POSSIBLE
Filet pare-gravat et filet de sécurité :
+ plus pratique
+ plus rapide

→ FILET DE SOUS-TOITURE

Standard ou sur mesure
nous consulter.

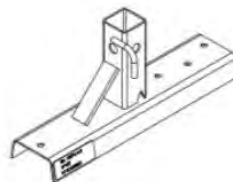
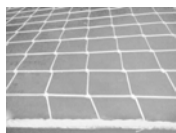

→ RESERVATION SUR BAC ACIER

laterale Réf : FFM-MLFFP01/02
bas de pente Réf : FFM-MLFFP01/01
pour toits jusque 30°
Entraxe maxi bas de pente 2.5m / Pignons 2.2m

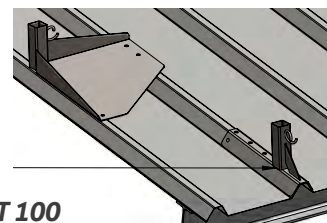

Prix dégressifs

→ RESERVATION SUR ZINC TASSEAU

FFM-MLFFP03/01



porte-plinthe

→ RESERVATION SANS DEPORT



Réf : RPA01

→ RESERVATION DEPORT 60



Réf : RPA60

→ RESERVATION DEPORT 100



Réf : RPA100

→ RESERVATION D'ÉTANCHEITÉ EN 'Z'

200MM
Réf : RPAZ200



150 MM Spéciale charpente
métallique ou bois, trous Ø 10mm



Réf : AERPZ150S

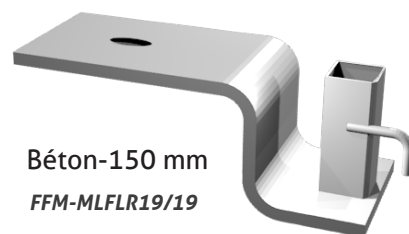

Béton-150 mm
FFM-MLFLR19/19

ANCORAGE MAÇONNERIE

ANTICIPER UNE INTERVENTION ULTÉRIEURE SUR OUVRAGE



La Solution simple et économique pour être conforme au D.I.U.O

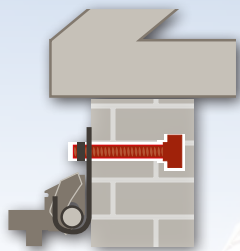

Ancrage & sa vis filetée

RF AM03

Bouchon Notice

Conforme à la norme NF EN 795 - AI.

Ce dispositif d'ancrage permanent permet l'arrimage des équipements de sécurité, EPI, échafaudages suspendus et de façades, et nacelles. Il est rendu **OBLIGATOIRE** par le décret n°92-332 du 31/03/1992. Il participe efficacement à l'intégration de la sécurité, non seulement lors de la construction ou de la réhabilitation, mais également lors des interventions de maintenance (D.I.U.O. - Dossier Intervention Ulérieure sur Ouvrage).

CONSTRUCTION

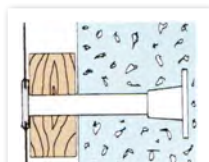
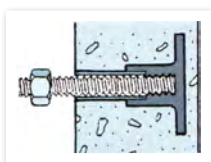

Entre banches avec aimant

Habillage bardage

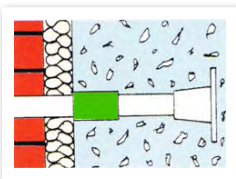
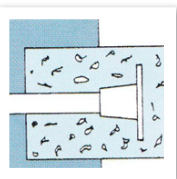
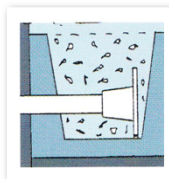

Dans chaînage

En nez de dalle

Mur composé Longueur réglable

RÉHABILITATION

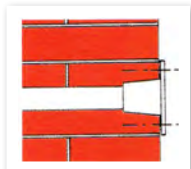

Réhabilitation platine apparente

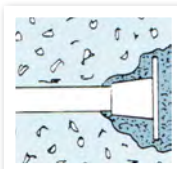

Réhabilitation platine encastrée

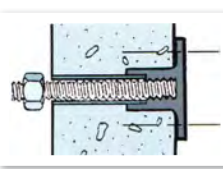

Réhabilitation plaque apparente

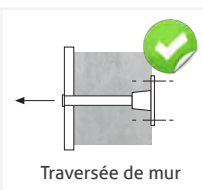

Traversée de mur

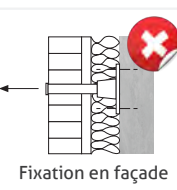

Fixation en façade

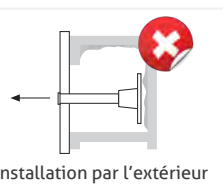

Installation par l'extérieur

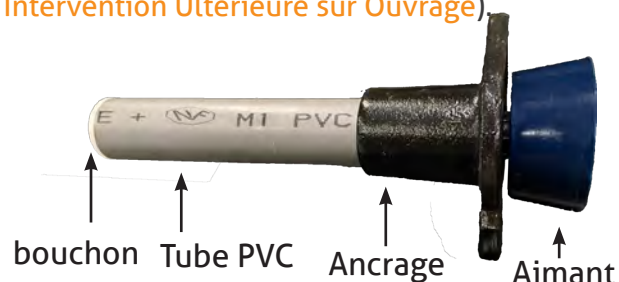

Il est noyé dans la maçonnerie à la construction ou implanté après perçage dans le cadre d'une réhabilitation avec tige filetée et écrou. La pose entre banches se fait idéalement avec les aimants coniques ou en attache sur le ferrailage.

Porte-à-faux et I.T.E. GOUSSET d'ANCORAGE

Le porte-à-faux de la tige filetée, par rapport au mur, ne doit pas excéder **10 cm maximum**. Au-delà, notamment dans le cas d'une isolation extérieure, il est obligatoire d'utiliser un Gousset d'Ancre Sécuritébat Systems.

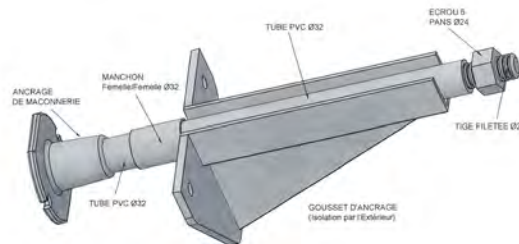
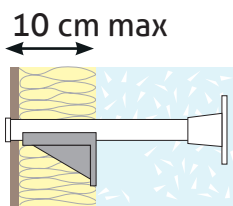

DEVIS ANCRAGE EXPRESS - ENVOYER VOTRE SCHÉMA À CONTACT@DAFORIBSECURITE.COM

Positionnement des points d'arrimages et informations techniques sur :

www.daforibsecurite.com/tech

LES ACCESSOIRES



Tige filetée (diamètre unique, réf. B400-01) et écrou

RF TF50



Main d'arrimage

RF TFI25



Clé pour tige filetée

Patte de sécurité pour attache protection individuelle



Crochet de lisse Ø49



Manchon intermédiaire femelle-femelle

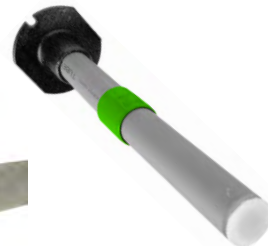

VENTE OU LOCATION

Prix Pack : 2 M tout inclus
(y compris portillon coulissant,
fixation et visserie)

Pour rénovation de cheminées, de fenêtres de chien-assis,
couverture de grands versants ou pose de panneaux photovoltaïques.

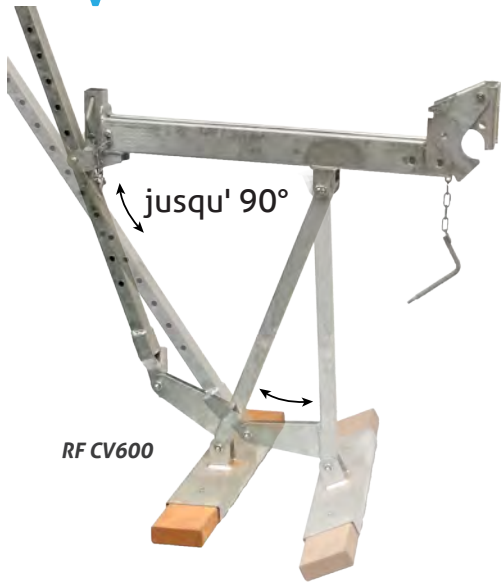

- ✓ Montage rapide grâce à la tête TRIAX
- ✓ Légère - 10,4 kg
- ✓ facile à plier à et à transporter
- ✓ Réhausse 5 hauteurs de plancher
- ✓ Garde-corps tôle + pare-gravats ou tôle aluminium perforée
- ✓ Ajustable toute Pente : de 0° 90°
- ✓ **Nouveau portillon aluminium**



▶ plancher 600 mm
x 1 ou x 2 m
RF PL100 RF PL200

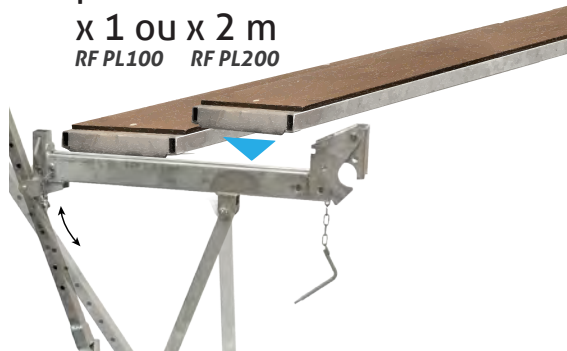

▶ facile à verrouiller
sur lisse 40/49



“ Travail en hauteur en sécurité ”



Conçus et fabriqués en France

Conforme à la norme EN 795-A2

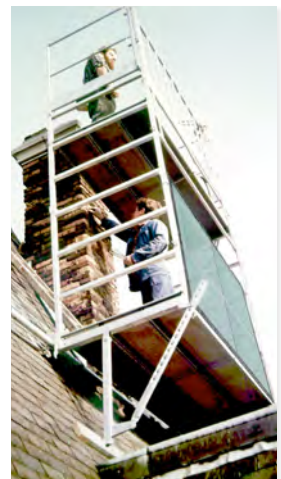

PLATEFORME DE TOIT

REF : FIXECHV600



VENTE OU LOCATION

PLATEFORME SUR FAITIÈRE

pour stockage de matériel

plateau 120 x 120

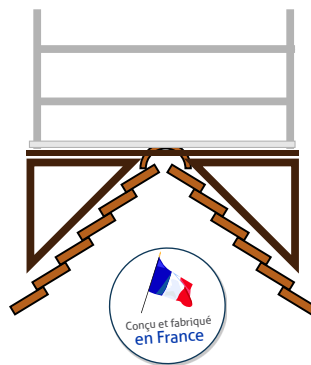

REF : PSF120

ANCORAGE PERMANENT SUR CHARPENTE

Utilisés pour tout type de couverture (tuiles mécaniques, béton, plates, ardoises...) totalement invisibles en position repliée, les ancrages amovibles sont utilisables immédiatement sans accessoire. Ils peuvent recevoir un équipement de sécurité individuelle ou un échafaudage avec lisse 40/49.

Ancrage érectile

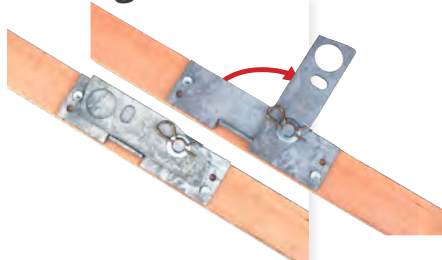

- ✔ Tuiles mécaniques
- ✔ Tuiles béton

Réf : AT01

Ancrage télescopique



- ✔ Tuiles canal (petit ou grand modèle)

Petit modèle AT08
Grand modèle AT08GM

Ancrage droit sur panne



Réf : ATPROVI

également compatibles avec une accroche EPI

Livrés avec boulonnerie 10x90 avec rondelles extra-larges.

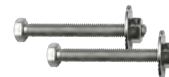

Ancrage toiture monopente

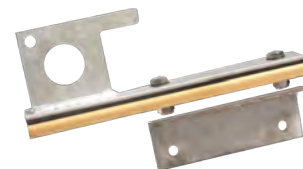

FONCTIONNE COMME ANCORAGE INDIVIDUEL

CROCHET DE SECURITÉ

Plat, cambré, chantourné, monument historique

voir page 4 et 5



POINT D'ANCORAGE INDIVIDUEL POUR TUILE

Section mini de charpente 70x80

Peut rester sous tuile

Temporaire ou permanent

Cable inox ressort

Léger / installation facile

à travers la contre-latte

(vis à bois acier zinguée \varnothing 8mm)

Réf : FKS-6003004

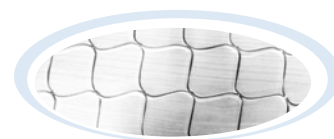

→ FILET DE SÉCURITÉ (EN 1263-1 BAS DE PENTE)

Filet en 20x1 m, FALP-3080

Filet en 10x1 m, FALP-3080

Hauteur spécifique, nous consulter.

▶ SPECIFIQUE VOIR P 14

➔ CONSOLE DE FACADE

CHOISISSEZ UNE PLATEFORME DE HAUTEUR ADAPTÉE ET SÉCURISÉE

UTILISATION EN CONSOLE SUSPENDUE

- ✓ 5 MODES de FIXATIONS
- ✓ 2 POSITIONS DE PLANCHER
- ✓ PASSAGE FENÊTRE > 3M
- ✓ 3 HAUTEURS DE FILET
- ✓ DÉPORT DE TOÎT JUSQU'À 1M20

Prix Pack : 10Ml en taquets de chéneaux avec élingues filets et portillons

VENTE OU LOCATION

Simple et rapide à installer

Disponible en vente et en Location



Verrou de plancher

" Sécourisation complète à toutes les étapes.

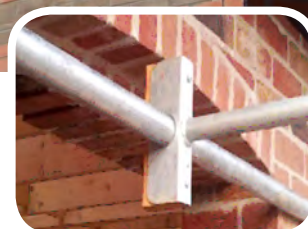

passage de baie vitrée > 3m



1 Console suspendue sur lisse

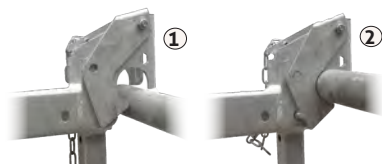

La console d'échafaudage utilise la tête "TRIAX" : clipseur sécurisé : verrou automatique + goupille

➤ b- sur lisse et ancrage de maçonnerie

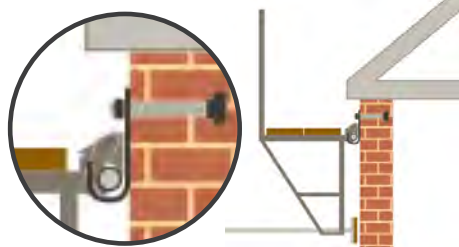

Réf: C600

5 MODES DE FIXATIONS

➤ a- sur lisse et ancrage de toit

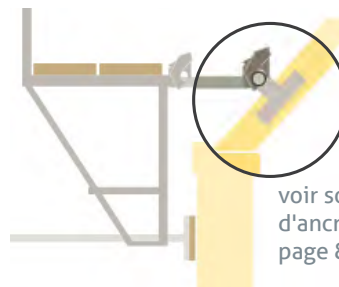

voir solutions d'ancrage toiture page 8



voir solutions d'ancrage maçonnerie page 16

Réf: LISSGAL

Sur lisse Ø49 Securibat Systems (2 ou 3m)

2 Dans le chéneau
Avec **crosse** et **élingue**

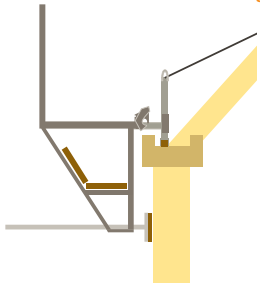

3 Derrière le mur en sablière
Avec **crosse** et **élingue**



4 sur Lisse fixée par **élingues** dans la charpente

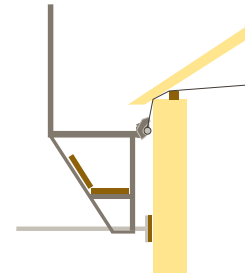

➤ **2 POSITIONS DE PLANCHER**

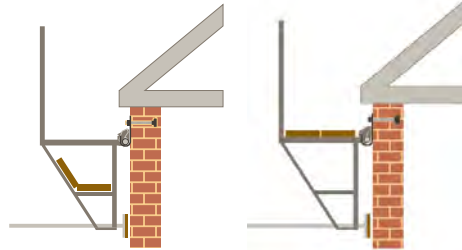

Idéal pour les chénaux

➤ **2 DÉPORTS POSSIBLES**

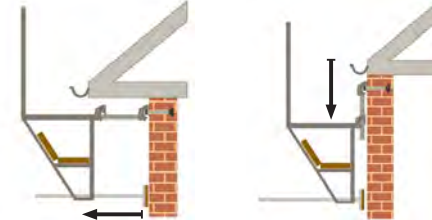

Déport Horizontal

Déport Vertical

➤ **3 HAUTEURS DE FILET**

Sécurisation par les entretoises

option **Garde corps Tôle aluminium perforée**



Étrier inox pour maintien de l'élingue et du filet

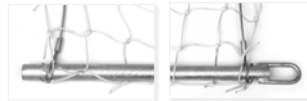

Garde-corps d'extrémité coulissant aluminium



100% made in France

➔ **FILET DE SÉCURITÉ (EN 1263-1 BAS DE PENTE)**

- ✓ Filet en 20x1 m, RF1811
- ✓ Filet en 10x1 m, RF1812
- ✓ Hauteur spécifique, nous consulter.
- ✓ Couplage possible du Filet pare-gravat et du filet de sécurité :
 - + plus pratique
 - + plus rapide

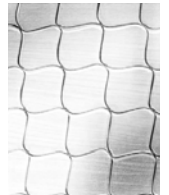

➔ PROTECTION BAS DE PENTE

**CONSOLE SUR PATTE METALLIQUE
FIXÉ SUR CHARPENTE**

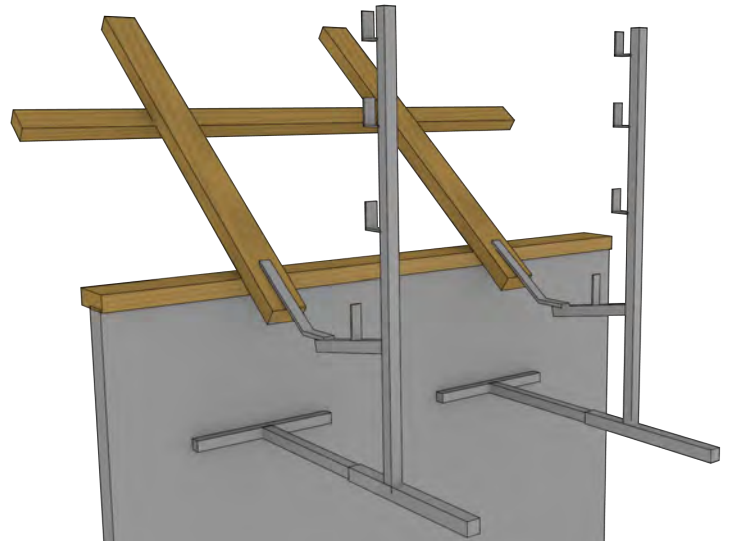

ACCES TOITURE - ACCES SKYDÔME

POUR ECHELLE A CROCHETS

→ BARRE D'APPUI EXTERIEUR

**BARRE POUR ECHELLE A CROCHET
SUR BETON GALVANISÉ**
Réf : Q-BARAPFIX-G



POUR ECHELLE SANS CROCHETS

BARRE D'APPUI AVEC VERROUILLAGE
GALVANISÉ
Réf : APV-300

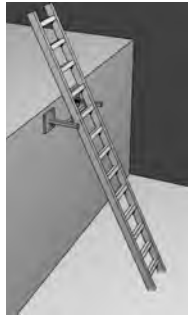

BARRE D'ECHELLE SUR BARDAGE
Galvanisé,
Réf : Q-BA-BA



**Kit Fixation étanchéité
pour bardage**
Ref : Q-BA-BA-FIX

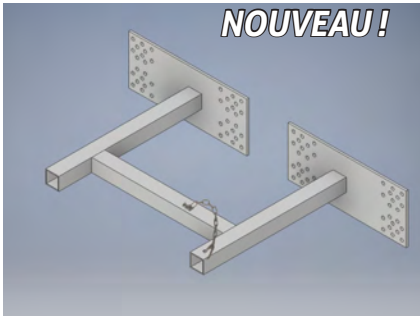

→ BARRE D'APPUI INTÉRIEUR



BARRE D'APPUI D'ÉCHELLE EXTENSIBLE
✓ POUR CAGES D'ESCALIER ET SKYDÔMES
✓ FINITION THERMOLAQUÉE

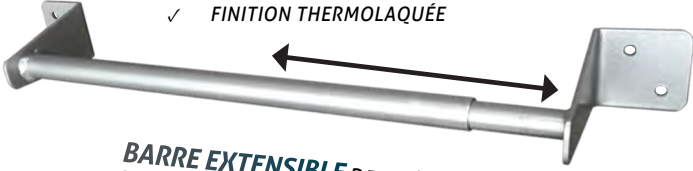

BARRE EXTENSIBLE DE 46 À 70 CM
Réf : Q-BARAPPUJ

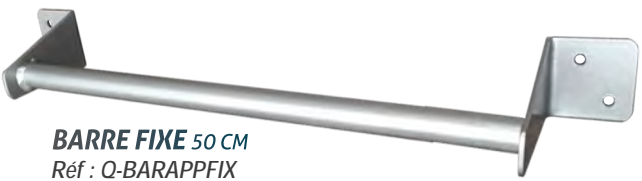

BARRE FIXE 50 CM
Réf : Q-BARAPFIX

→ ANTIVOL D'ÉCHELLE À CLAVETTE

SÉCURISEZ VOS ECHELLES
DANS LA CAGE D'ESCALIER

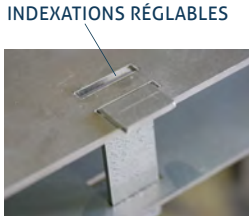

- ✓ CADENAS PROTÉGÉ DE L'EFFRACTION
- ✓ ACIER PEINT (THERMOLAQUÉ)
- ✓ BORDS ARRONDIS



Grand modèle : prof.110 mm & larg 280 MM & HAUT 68 mm
réf. : Q-AS00107

Petit modèle long : prof.110mm & lg. 280mm H. 68 mm
réf. : Q-AS00108-200

Petit modèle court : prof.110mm & lg. 280mm H. 68 mm
réf. : Q-AS00108



Gris Acier
Réf : Q-AS00101



Rouge pompier
Réf : Q-AS00101-R

→ CROSSE DE SORTIE



CROSSE DE SORTIE TÉLÉSCOPIQUE À L'UNITÉ FIXATION SUR MONTANT

Réf : FALS-CT1-M

CROSSE DE SORTIE INCLINÉE

ALU - FIXATION EN APPLIQUE

Réf : FALS-CI1



CROSSE DE SORTIE RABATTABLE POUR LANTERNEAUX (LARGUEUR MINIMUM 120 MM)

Réf : FALS-CR1

CROSSE DE SORTIE

Réf : ATC80

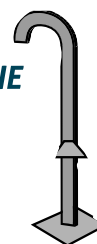

→ ECHELLES SKYDÔME

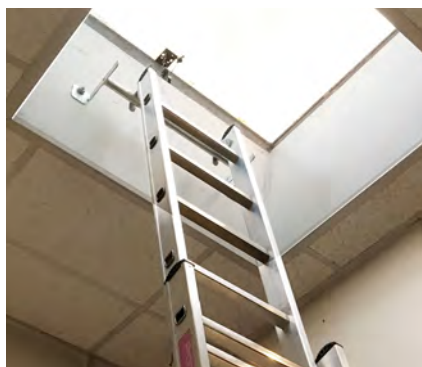

→ ECHELLE A CROCHET CLASSIQUE

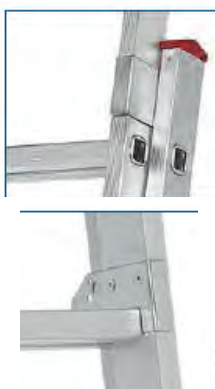





→ ECHELLE PRONOR A CROCHET

- ✓ UTILISATION FREQUENTE
- ✓ ECHELLE POLYVALENTE
- ✓ Rigidité extrême avec une articulation nervurée renforcée en aluminium moulé et un bras rigide anti-écartement.
- ✓ Légère et maniable pour une mise en place et un transport facilité



- ✓ Echelle avec Crochet, Double coulisse à main UTILISATION OCCASIONNELLE
- ✓ Échelle extensible se transforme facilement en deux échelles simples.
- ✓ Très robuste, sur et stable.
- ✓ Facile à utiliser, répond aux exigences d'une utilisation bricoleur et professionnelle.
- ✓ Echelons striés et antidérapantes de 28x28 mm solidement fixées aux sections latérales.
- ✓ Sabots antidérapantes et très résistants assurant une excellence adhérence et stabilité optimale.
- ✓ Équipée d'une traverse - stabilisateur d'échelle - pour un meilleur positionnement et plus grande stabilité.
- ✓ Guides intérieures de coulissage en acier galvanisé. Intervalle barreaux : 280 mm.

Ref.	 Hauteur travail	 Hauteur	 mm Profil	 n° Marches	 Poids
01.520	3,50m	2,60m	62x26	2x6	5,5
01.521	4,05m	3,15m	62x26	2x7	6,6
01.522	4,59m	3,69m	62x26	2x8	7,6
01.523	5,15m	4,25m	62x26	2x9	8,6
01.524	5,71m	4,81m	62x26	2x10	9,6
01.525	6,17m	5,27m	62x26	2x11	10,6
01.526	6,56m	5,66m	62x26	2x12	11,6
EN 131	Garantie de 5 ans				



VENTE & RÉPARATION



Version Couvreur, hauteur de travail 10 m.
Charge utile 150 kg.
MONTE-MATÉRIAUX DE CHANTIER À ÉCHELLES EMBOÎTABLES

→ **TREUIL À POTENCE FIXE**
Longueur de câble
16 à 25m

Réf: RF1201 - 695 €ht



→ **TREUIL ELECTRIQUE ECO**
Longueur de câble
12m (1brin) 6m(2brins)
vitesse 8 et 4 m/min

Réf: RF1202 - 175 €ht



→ **TREUIL À FLÊCHE**

Treuil pour les charges
lourdes jusqu'à 350 kg
Potence pivotante

Réf: RF1203



→ **GRUE DE TERRASSE**

hauteur de travail 47 m
24 m/min
Charge maximale 350 kg.
à boulonner au sol.

Réf: RF1204



→ **TREUIL A POTENCE EXTENSIBLE**

Tambour de treuil transversal pour
un meilleur enroulement - 23m
Potence pivotante
Charge jusqu'à 200 kg
de 74.5cm à 112 cm

Réf: RF1205



→ **GRUE DE TERRASSE
AVEC LESTAGE**

électrique ou thermique

Réf: RF1206

→ **NACELLE** Réf: RF1209



→ **ASCENSSEUR
DE PANNEAU**

CHARGE 200 KG
LEVAGE 7M
dimension replié

Réf: RF1208

→ **BIG BAG
SPECIAL CHANTIER**
Résistance 1250 kg

Réf: RF1207

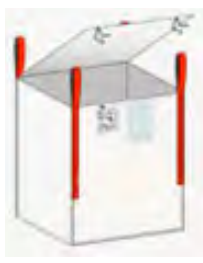

→ **BIG BAG AMIANTE**
toile polypropylène
tissée + saché in-
terne polyéthylène
Résistance 1250 kg

Réf: RF1210



→ **DÉPÔT BENNE**

Body benne avec une ferme-
ture par flap, pour le trans-
port d'amiant pouvant aller
jusqu'à 10 tonnes.

Réf: RF1211



▶ CHANTIER



→ **ETAIS** Réf: RF1301
ÉTAIS PEINTS ET GALVANISÉS DE 1,70 M À 3,00 M DE DÉVELOPPEMENT

→ **KIT GOULOTTE 6 M** Comprenant :
✓ 1 support de goutlotte galvanisé.
✓ 1 entonnoir de départ renforcé.
✓ 5 goutottes à gravats de 1,10 m.
Réf: RF1304



FIXABLE SUR ECHAFAUDAGE AVEC COLLIER ORTHOGONAUX



→ **CORDE À POULIE AVEC CROCHET**
Polypropylène. Longueur 40 m.
Poids : 7,50 kg. Réf. Réf: RF1307



→ **CASQUE**
LANNIERE 2 POINTS
Réf: RF1302



→ EXISTE EN 3 POINTS
CASQUE IMPERDABLE
Réf: RF1318

→ **CASQUE ANTI-BRUIT**



CE EN 352-2

SNR 22 Db

Réf: RF1303

→ **BARRIERE DE CHANTIER**

Réf: RF1305



→ **SIGNALTIQUE**

Réf: RF1312

Réf: RF1313

Réf: RF1314



Danger charges suspendues



→ **POULIE À CLIQUET**

Réf: RF1306

Manuelle. Blocage automatique.
Poids : 4,50 kg. Réf.



→ **RUBAN**

Classique
Intéirable
Sur dérouleur

Réf: RF1311
Réf: RF1316
Réf: RF1317



→ **CÔNE**

Réf: RF1315



→ **BENNE À BETON 75 L**

Réf: RF1308

Polyéthylène haute densité. Capacité 75 litres. Charge maxi : 150 kg. Anse de levage. Poids : 14,5 kg. Réf. BBP 914



→ **SECURIPLAC**

Réf: RF1309

ASSUREZ VOUS AVEC LES PLANCHERS SECURIPLAC



→ **CIRCULATION SUR TOITURE FIBRO**

Réf: RF1310

SOLUTIONS BOIS CLIPSABLE sur étude



“ CIRCULATION SUR FIBRO = DANGER ”

▶ ECHAFAUDAGE

ECHAFAUDAGE ROULANT

ACIER OU ALU pour couvreurs
20 modèles à partir de 700 €

duarib
Novateur sur toutes les hauteurs



MODELE AL150 Réf: RF1401

Echafaudage roulant en aluminium
L'"entrée de gamme" qui en donne plus.
Hauteur de travail jusqu'à 6,80 m.

ÉCHAFAUDAGE SUR PIED POUR FACADIERS ET COUVREURS

TUBESCA-COMABI



SOLUTIONS ACIER OU ALU
pour couvreurs
20 modèles à partir de 700 €

▶ ÉCHAFAUDAGE PLIANT

ULTRA COMPACT Réf: RF1411



ROLLY 2

Montage en sécurité
Facilite le passage de porte



03 20 07 52 51
TARIFS - SERVICE - SUIVI
CONSULTEZ NOUS !

FIXATION



KIT D'AMARRAGE ECHAFAUDAGE



PIÈCES DÉTACHÉES

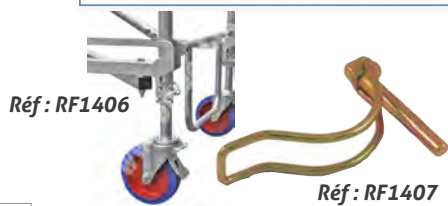

SABOT D'ECHELLE

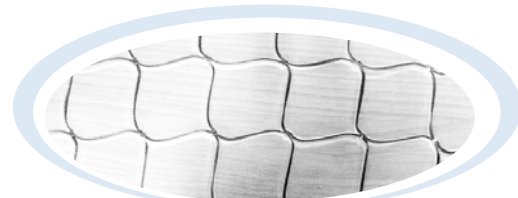

▶ FILETS VOIR P 18

▶ **COULISSE A CORDE
3 PLANS**

**AVEC STABILISATEUR
NOUVELLE NORME**

Réf: RF1501



▶ **COULISSE A MAIN 2 PLANS**

Réf: RF1502



**AVEC
STABILISATEUR
DE PIED**

▶ **PIRL SIMPLE**

Réf: RF1503



▶ **PIRL PLIANTE
ULTRA COMPACTE**

Réf: RF1504



▶ **PIRL SIMPLE
HAUTEUR REGLABLE**

de 5 à 9 marches
4 hauteurs
jusqu'à 4.33 m.

Réf: RF1505



▶ **WHEELYS
ULTRA MOBILE**
3 et 4 marches
2m95 d'accès
Réf: RF1506



▶ **GAZELLE**

Réf: RF1510



↑ hauteur de travail maxi 3m

▶ **X-TENSO** Réf: RF1508
Modele 11 échelons
accès 4m70

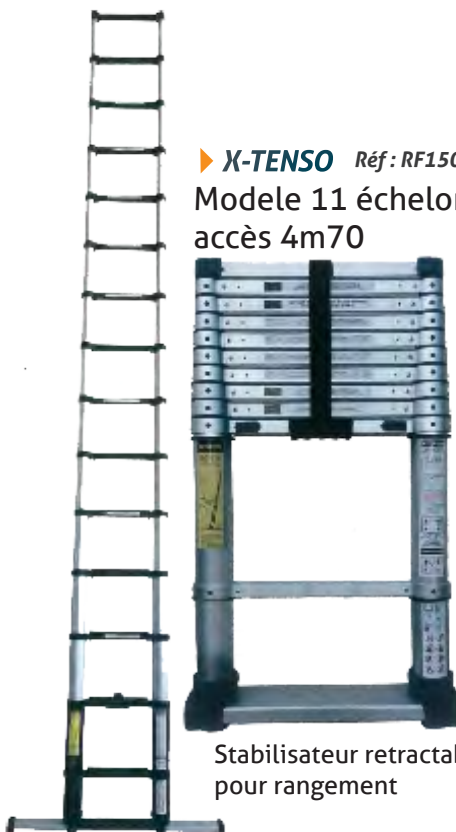

Stabilisateur retractable
pour rangement

▶ **X-TENSO** Réf: RF1507
Modele 10 échelons
accès 4m10



▶ **CABRI**

**ROBUSTE
2 HAUTEURS
IDEAL ESPACE REDUIT
TRAVAIL DANS LES ANGLES**

Réf: RF1509



TAQUET D'ESCALIER PREMIUM

Ref : Q-TAQUETPR-CTP



➔ LA 3ÈME MAIN DE VOTRE ÉCHELLE !

- Stabilité optimum
- Réglage en hauteur



Testé à 320 kg

patins anti-dérapants haute adhérence

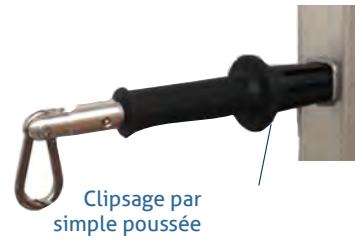

Clipsage par simple poussée

Maintenance



Nettoyage de gouttière

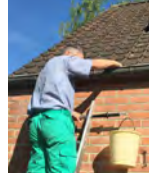

Peinture



Lavage



Piètement soudé ultra-stable avec patins anti-dérapants

Rangement instantané par 1/4 de tour

3 SEC.

Tablette : Haut : 105 cm ; Long : 110 cm ; Larg : 26.5 cm
Taquet replié : 139 cm * 40 cm * 9 cm ; Poids 9 kg

extensible de 42 cm hauteur de 63 cm à 105 cm en 10 points de réglage

Goupille expresse

Un packaging clair, pédagogique et efficace !

➔ LAVE-BOTTE

PROPRETÉ - HYGIÈNE SÉCURITÉ



Piètement ancrable dans le sol.



Tir-bottes intégré



Garantie 10 ans*
* hors brosses et accessoires

➔ SAV : Brosse remplaçable

Robinet « Push » à arrêt automatique avec raccord rapide type pompier.



Fonctionne avec une simple prise d'eau. Robinet « push » à arrêt automatique avec raccord rapide type pompier. Il s'utilise partout. En cas de gel, grâce à son raccord rapide, il se débranche instantanément. C'est un outil :

- ✓ Ergonomique
- ✓ Robuste et fiable (galvanisé)
- ✓ Stable (3 pieds)
- ✓ Facile à déplacer
- ✓ Sans entretien

Nettoyage efficace

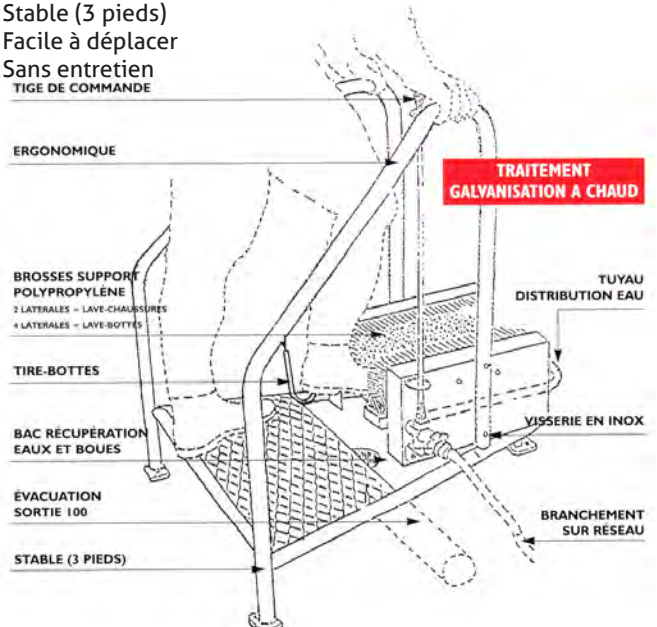

Ils nous font confiance :





MODÈLE DÉPOSÉ

l' Echelle de couvreur modulable jusqu'à 7.25 mètres*

* longueur mesurée du bas de l'échelle au faîtage, avec le crochet

boucle rapide



poignée de transport

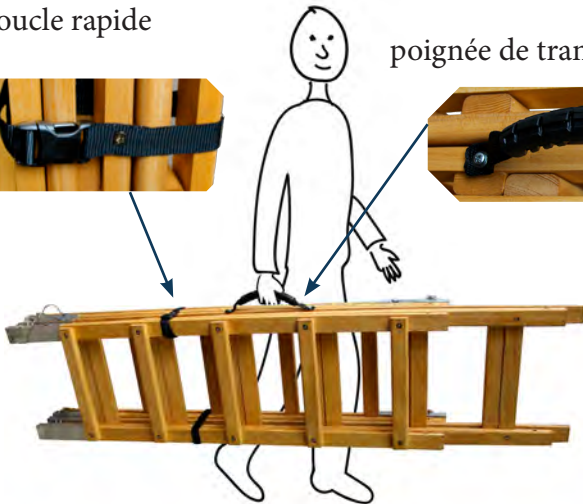

Crochet de faîtage
L'échelle doit être utilisée obligatoirement avec un crochet



+ de Sécurité
+ de Protection

Meilleur roulement

le crochet peut être vendu séparément

Démontable en 5 parties avec goupilles

Gain de place

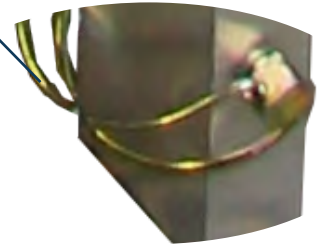

Accès possible d'une fenêtre de toit
+ de Sécurité

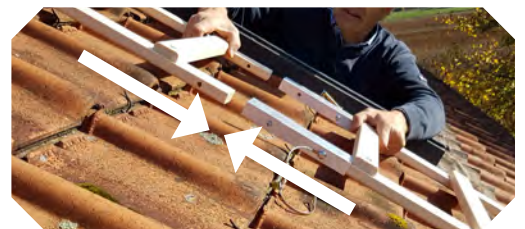

CROCHET SEUL

MCF

PLAN SEUL
BCOUV-P
-xx XPL

PACK
ECHELLE
AVEC CROCHET

pas de 25 : BCOUV-P25X5+MCF
pas de 33 : BCOUV-P33X5+MCF
pas de 39 : BCOUV-P39X5+MCF

ECHELLE
5 PLANS
sans crochet

BCOUV-P
xx X5

- ✓ Poids max 150 kg
- ✓ Plus robuste qu'une échelle couvreur classique
- ✓ Utilisation uniquement à plat sur toiture

Échelons plats

Échelons galbés

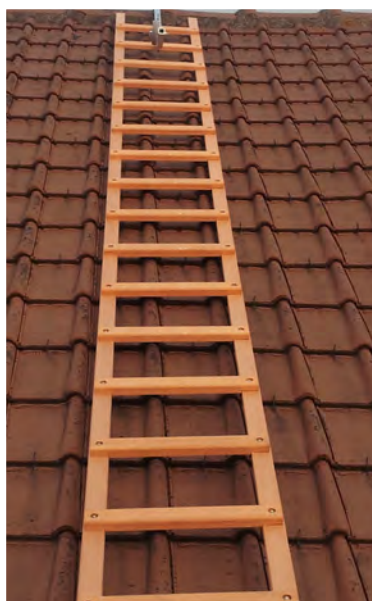

ÉCHELONS PLATS OU GALBÉS

Boulonnés avec écrous, réparables

ROBUSTESSE

Montants en bois :
Epicéa haute montagne
Marche galbée en hêtre.
Marche plate en épicea.

RÉSISTANCE

Traitement imprégnation
hydrofuge et fongicide

SÉCURITÉ

Partie supérieure de la marche
striée afin d'éviter de glisser.
Usage à plat.

CONFORT

Marches plates arrondies très
appréciées des utilisateurs,
prévues pour s'agenouiller.



MARCHES GALBÉES

Permet de ne pas appuyer
sur les tuiles

PIED MIEUX SOUTENU

Plus de confort et de sécurité
en station prolongée

TÊTE PROFILÉE

Pour un meilleur
glissement
sur les tuiles ou la
faîtière



SECTION MONTANT : 42X24

ÉCHELONS PLATS	Hauteur	3m	4m	5m	6m
	Nombre d'échelons	11	15	19	23
	Longueur	39	39	39	39
	Poids	5	7	9	11
	Code article	BP 1-300	BP 1-400	BP 1-500	BP 1-600

ÉCHELONS GALBÉS	Hauteur	3m	4m	5m	6m
	Nombre d'échelons	11	15	19	23
	Longueur	39	39	39	39
	Poids	5	7	9	11
	Code article	BGP 1-300	BGP 1-400	BGP 1-500	BGP 1-600

PAIRE DE CROCHET DE FAÎTAGE **UNIVERSEL**

Réf: Q-CROCH-FAI

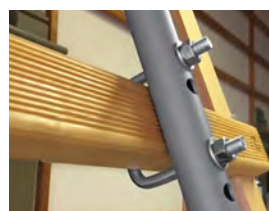

- ✓ Mise en place rapide
- ✓ Barre de renfort
- ✓ Mousse anti-dérapante
- ✓ Ajustable, pas 25-28-33-39
- ✓ Testé à 150 kg/crochet



COMPATIBLE TOUTE ECHELLE

DAFORIB SÉCURITÉ
FABRICANT D'ÉCHELLE EN
BOIS DEPUIS PLUS DE 70 ans



▶ ÉCHELLE DOUBLE À MARCHES PLATES

Conforme à la norme
EN 131 et EN 50528

Conçu et fabriqué
en France



CROCHET PORTE-OUTILS



MARCHES LARGES ET PLATES
STRIÉES POUR PLUS DE CONFORT



PATINS
ENVELOPPANTS
ANTIDÉRAPANTS

S'UTILISE DES DEUX CÔTÉS

ROBUSTESSE

En bois Western Hemlock
ou épicéa de haute
montagne

RÉSISTANCE

En option:
Traitement
imprégnation
hydrofuge et
fongicide

SÉCURITÉ

Partie supérieure de la
marche striée afin d'éviter
de glisser.

PATINS

Enveloppants
antidérapants

Longueurs	1m00	1m50	2m00	2m50	3m00
Code article	BDMP-3	BDMP-5	BDMP-7	BDMP-9	BDMP-11
Nombre de marches	3	5	7	9	11
Poids (Kg)	6,3	9	11,6	15	18,3



▶ ÉCHELLE DOUBLE LYONNAISE

Conforme à la norme
EN 131 et EN 50528

Conçu et fabriqué
en France



AUTRES
DIMENSIONS
NOUS CONSULTER

ROBUSTESSE

En bois Western Hemlock
ou épicéa de haute montagne

RÉSISTANCE

En option:
Traitement imprégnation
hydrofuge et fongicide

SÉCURITÉ

Partie supérieure de la marche
striée afin d'éviter de glisser

PATINS

Enveloppants antidérapants



TABLETTE SUPPORT

Permet de poser vos outils.
N'est pas considérée comme
une marche.



OUVERTURE
SÉCURISÉE
par verrouillage



MARCHES LARGES
ET PLATES STRIÉES

Longueurs	0m70	0m90	1m15	1m40	1m60	1m80	2m00	2m30	2m50	2m70
Code article	BDL-2	BDL-3	BDL-4	BDL-5	BDL-6	BDL-7	BDL-8	BDL-9	BDL-10	BDL-11
Nombre de marches	2	3	4	5	6	7	8	9	10	11
Poids (Kg)	5,1	6,2	7,4	8,6	9,9	11,2	12,7	14,1	15,5	16,9

▶ ÉCHELLE TRANSFORMABLE 2 PLANS

Conforme à la norme
EN 131 et EN 50528

Conçu et fabriqué
en France



DOUBLE CROCHET
Pour plus de sécurité

PATINS ENVELOPPANTS ANTIDÉRAPANTS

BASE ÉVASÉE
Pour plus de stabilité

SYSTÈME DE VERROUILLAGE



BASE ÉVASÉE

Favorise la stabilité de l'échelle: meilleur appui au sol, pas de jeu d'assemblage.

SÉCURITÉ

Partie supérieure de la marche striée afin d'éviter de glisser.

RÉPARABLE

DOUBLE UTILISATION

Refermée ou déployée

DURABLE

Traitée par imprégnation hydrofuge et fongicide

Longueurs refermées	2m00	2m50	3m00	3m50	4m00
Code article	BT2-200	BT2-250	BT2-300	BT2-350	BT2-400
Longueurs déployées	3m00	4m00	5m00	6m00	7m00
Nombre d'échelons	2x7	2x9	2x11	2x13	2x15

AUTRES DIMENSIONS
NOUS CONSULTER

▶ ÉCHELLES SIMPLE MENUISERIE - SIMPLE MAÇON

Conçu et fabriqué
en France



Simple menuiserie

SIMPLE MENUISERIE



Simple maçon

SIMPLE MAÇON



VERSION BASE ÉVASÉE
STABILITÉ EXCEPTIONNELLE !

VERSIONS ÉCHELONS ALUMINIUM



VERSION ÉCHELONS
ALUMINIUM

LE CHOIX D'UNE
ÉCHELLE BOIS
ROBUSTE
SÉCURITÉ
DURABLE
RÉPARABLE



Longueurs	2m00	2m50	3m00	jusqu'à 6m00
Code article	BSMEN-200	BSMEN-250	BSMEN-300	BSMEN-x
Version base évasée	BSME-E-200	BSMEP-250	BSMEP-300	BSME-E-x
Nombre d'échelons	7	9	11	-> 15 marches

Longueurs	3m00	4m00	5m00	6m00
Code article	BSMAC-300	BSMAC-400	BSMAC-500	BSMAC-600
Version échelons alu	MSMAC-300	MSMAC-400	MSMAC-500	MSMAC-600
Nombre d'échelons	11	15	19	23

ÉCHELLE DOUBLE MENUISERIE PARISIENNE

Conforme à la norme
EN 131 et EN 50528

Conçu et fabriqué
en France



AUTRES DIMENSIONS
NOUS CONSULTER



CROCHET
PORTE-OUTILS

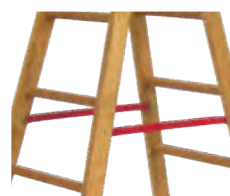

LIMITATION DU
DÉVELOPPEMENT

et de l'écartement de
l'échelle grâce aux sangles.



PATINS
ENVELOPPANTS
ANTIDÉRAPANTS



ROBUSTESSE

En bois Western Hemlock
(épaisseur de marche 25mm)

SÉCURITÉ

Partie supérieure de l'échelon
striée afin d'éviter de glisser

RÉPARABLE

Chaque marche est
réparable et remplaçable

STABILITÉ

L'évasement au sol donne
à ces modèles une bonne
assise.

Longueurs	2m00	2m50	3m00	3m50	4m00	4m50	5m00
Code article	BDMEN-200	BDMEN-250	BDMEN-300	BDMEN-350	BDMEN-400	BDMEN-450	BDMEN-500
Nombre d'échelons	2x7	2x9	2x11	2x13	2x15	2x17	2x19
Poids (kg)	11	14	17	20	22	24	26

* La plateforme est comprise dans le nombre de marches

PLATEFORME OU ESCABEAU EN BOIS

Conforme à la norme
EN 131 et EN 50528

Conçu et fabriqué
en France

100 mm



EXTRA-PLAT
BASE : 60 CM



MARCHES
RÉPARABLES ET
REMPLAÇABLES



SABOT EN
CAOUTCHOUC
ANTIDÉRAPANT



CROCHET DE
VERROUILLAGE



HAUTE PROTECTION ÉLECTRIQUE

ROBUSTE

Construction en bois Western
Hemlock (épaisseur de marche 25mm)
et hêtre ou épicéa.

En option: Traitement par imprégnation
hydrofuge et fongicide.

STABILITÉ EXCEPTIONNELLE

Légèrement évasée

SÉCURITÉ

Échelon strié pour assurer la
sécurité et éviter de glisser

LARGE PLATEFORME EN CTP ANTIDÉRAPANTE

EXTRA PLAT

Esthétique et pratique.

Hauteur plateforme	0m70	0m94	1m18	1m42	1m66	1m90	2m14	2m38
Hauteur pliée	1m69	1m84	2m25	2m50	2m75	3m00	3m25	3m50
Code article	BESC-3	BESC-4	BESC-5	BESC-6	BESC-7	BESC-8	BESC-9	BESC-10
Nb de marches*	3	4	5	6	7	8	9	10
Poids app. (kg)	11	11,5	12	12,5	13	13,5	14	14,5

LE CHOIX ÉCHELLE DE HAUTE QUALITÉ



À MAIN
réf BCM2-xxx

À CORDE
réf BCC2-xxx

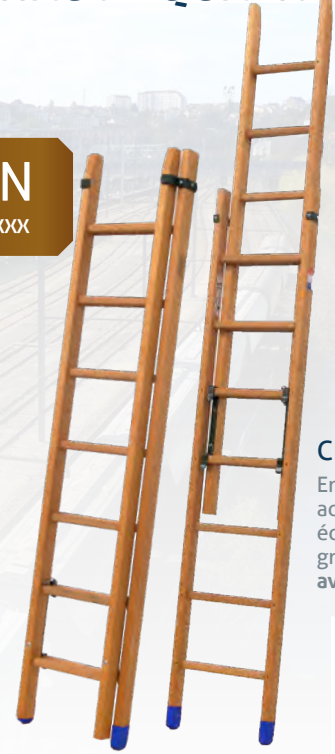

CROCHETS DE PIED

En acier, double accrochage sur 2 échelons pour une plus grande sécurité, avec verrouillage.



MÉCANISME EN ALPAX

Assure un excellent verrouillage du plan coulissant.



APPUI EN « V »

En option, le dispositif d'appui en « V » sur poteau assure une grande stabilité.



ÉCHELONS RÉPARABLES ET ANTIDÉRAPANTS

Toutes nos échelles sont démontables et réparables si besoin.



SABOTS DE SÉCURITÉ

En caoutchouc pour assurer une meilleure stabilité.

Longueur refermée	2m00	2m50	3m00
Code article	BCM2-200	BCM2-250	BCM2-300
Longueur déployée	3m00	4m00	5m00
Nombre d'échelons	2x7	2x9	2x11

HAUTE PROTECTION ÉLECTRIQUE

SÉCURITÉ

Toutes les coulisses à corde sont équipées d'un cordage d'arrimage intégré.

STABILITÉ

En position repliée, le plan coulissant s'arrête sur les sabots de sécurité spéciaux.

SOLIDITÉ

Échelons en robinier français, bois imputrescible (classe IV). Crash test à 597 kg.

RÉSISTANCE

Traitée par imprégnation hydrofuge et fongicide.

Longueurs refermées	3m00	3m50	4m00	4m50	5m00	5m50	6m00	6m50
Code article	BCC2-300	BCC2-350	BCC2-400	BCC2-450	BCC2-500	BCC2-550	BCC2-600	BCC2-650
Longueurs déployées	4m75	5m75	6m75	7m75	8m75	9m75	10m75	11m75
Nombre d'échelons	2x11	2x13	2x15	2x17	2x19	2x21	2x23	2x25
Poids app. (Kg)	17	22	25	30	40	45	48	55

AUTRES DIMENSIONS
NOUS CONSULTER

ÉCHELLE DE MAGASIN

réf BSMAG-xxx



Longueurs	2m00	2m25	2m50	2m75	3m00	3m50	4m00
Code article	BSMAG-200	BSMAG-225	BSMAG-250	BSMAG-275	BSMAG-300	BSMAG-350	BSMAG-400
Nombre de marches	7	8	9	10	11	13	15
Poids app. (Kg)	5	6	7	8	9	10	12



APPUI AU MUR



MARCHES STRIÉES PROFONDES

80 mm de profondeur
330 mm de largeur en standard



PATINS
ENVELOPPANTS
ANTIDÉRAPANTS



CONFORT

Lors d'utilisations prolongées grâce à ses marches 80 mm de profondeur.

ROBUSTESSE

En bois Western Hemlock ou épicéa (épaisseur de marche 25mm)

MEILLEUR APPUI

Traverse qui favorise la stabilité de l'échelle grâce à un meilleur appui sur la paroi

SÉCURITÉ

Partie supérieure de la marche striée afin d'éviter de glisser

RÉSISTANCE

En option: Traitée par imprégnation hydrofuge et fongicide.

ÉCHELLE SIMPLE MEUNIER

référence: Hemlock BSMEU-xxx
Frêne: BSMEU-F & Epicéa: BSMEU-EP

IDÉALE POUR L'ACCÈS AUX MEZZANINES



CHAQUE MARCHE
EST RÉPARABLE ET
REMPLAÇABLE



MONTANTS EN BISEAU

en tête, pour un meilleur appui sur le mur ou lit mezzanine.



FABRICATION SUR MESURE SUR DEMANDE

*Largeur de marche,
Ajout de main courante,
Pose de Crochet,
Choix du bois :*

- ✓ MONTANTS WESTERN HEMLOCK
- ✓ EPICÉA DE HAUTE MONTAGNE ET MARCHES EN HÊTRE
- ✓ HÊTRE

LARGEUR DE MARCHE SUR DEMANDE

450 mm de largeur en standard
80 mm de profondeur.

Longueurs	2m25	2m50	2m75	3m00	3m25	3m50
Code article Hemlock	BSMEU-200	BSMEU-250	BSMEU-275	BSMEU-300	BSMEU-325	BSMEU-350
Code article Frêne	BSMEU-F-200	BSMEU-F-250	BSMEU-F-275	BSMEU-F-300	BSMEU-F-325	BSMEU-F-350
Code article Epicéa	BSMEU-EP-200	BSMEU-EP-250	BSMEU-EP-275	BSMEU-EP-300	BSMEU-EP-325	BSMEU-EP-350
Nombre de marches	8	9	10	11	12	13
Poids (kg)	12	13	15	16	17	19

UNE ÉCHELLE LÉGÈRE ET PRATIQUE

HAUTE PROTECTION ÉLECTRIQUE

Testée et approuvée à plus de **65 000 volts**.

SÉCURITÉ

Partie supérieure de l'échelon striée afin d'éviter de glisser.

Marche légèrement inclinée afin de garder horizontale la surface pendant l'utilisation.

ROBUSTESSE

Montants en fibre de verre résistante et plus légère. Échelons en robinier, bois imputrescible (classe IV).

RÉPARABLE

Chaque marche est réparable et remplaçable.



DOUBLE TENON OVALE



ÉCHELONS OU MARCHES



EN OPTION : APPUI EN "V"



MODELE SIMPLE



MODELE ECHELLE EVASÉE

Escabeau en fibre

100 mm

EXTRA-PLAT



1.5 m



MARCHE STRIÉE



SABOT EN CAOUTCHOUC ANTIDÉRAPANT



CROCHET DE VERROUILLAGE

Escabeau

Hauteur plateforme	0m70	0m94
Hauteur pliée	1m50	1m75
Code article	FESC-3	FESC-4
Nb de marches*	3	4
Poids app. (kg)	6,4	7,4

Disponible de 3 à 10 marches : FESC-X

Échelle simple

jusqu'à 6m50 sur demande

Longueur	2m00	2m25	2m50	2m75	3m00	3m50
Code article	FSMEN-200	FSMEN-225	FSMEN-250	FSMEN-275	FSMEN-300	FSMEN-350
Nb d'échelons	7	8	9	10	11	13
Poids app. (Kg)	5,4	6,1	6,8	7,5	8,2	9,6

Échelle évasée

jusqu'à 6m50 sur demande

Longueur	2m00	2m25	2m50	2m75	3m00	3m50
Code article	FSMEN-E-200	FSMEN-E-225	FSMEN-E-250	FSMEN-E-275	FSMEN-E-300	FSMEN-E-350
Nombre d'échelons	7	8	9	10	11	13
Poids app. (Kg)	5,6	6,3	7,1	7,8	8,5	9,9

* La plateforme est comprise dans le nombre de marches



EXISTE AUSSI EN
VERSION 3 PLANS



CHABLOT D'ARRIMAGE
INTÉGRÉ



DOUBLE CROCHET
Pour plus de sécurité.



APPUI EN « V »
En option, le dispositif
d'appui en « V » sur poteau
assure une grande stabilité.



BASE ÉVASÉE,
STABILITÉ EXCEPTIONNELLE !

HAUTE PROTECTION ÉLECTRIQUE

Testée et approuvée à plus de **65 000 volts.**

DOUBLE USAGE

S'utilise en coulisse à main ou en échelle double en "A".

SÉCURITÉ

- Limitation du développement et de l'écartement de l'échelle grâce aux sangles.
- Sabots de sécurité en caoutchouc.
- Partie supérieure de l'échelon striée

ROBUSTESSE

Échelons en robinier français, bois imputrescible (classe IV)
Montant en composite, fibre de verre.

DURABLE ET RÉPARABLE

Échelle démontable et réparable.

Longueurs refermées	2m00	2m25	2m50	2m75	3m00	3m50	4m00
Longueurs déployées	3m00	3m50	4m00	4m50	5m00	6m00	7m00
Nombre d'échelons	2x7	2x8	2x9	2x10	2x11	2x13	2x15
Code article	FT2-200	FT2-225	FT2-250	FT2-275	FT2-300	FT2-350	FT2-400
Poids app. (Kg)	13	14	16	18	19	23	28



HAUTE PROTECTION ÉLECTRIQUE

Testée et approuvée à plus de **65 000 volts**.

SÉCURITÉ

Toutes les coulisses à corde sont équipées d'un cordage d'arrimage intégré.

STABILITÉ

En position repliée, le plan coulissant s'arrête sur les sabots de sécurité spéciaux.

SOLIDITÉ

Échelons en robinier français, bois imputrescible (classe IV).

Crash-test : 597 kg

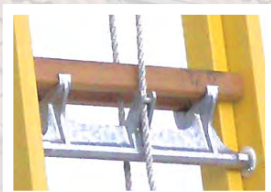

MÉCANISME EN ALPAX

Assure un excellent verrouillage du plan coulissant.

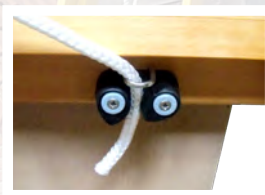

TAQUET COINCEUR

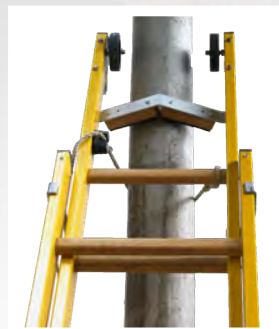

APPUI EN « V »

En option, le dispositif d'appui en « V » sur poteau assure une grande stabilité.



Système breveté

DOUBLE TENON OVALE

Renforcé par un insert, rend l'assemblage plus solide et démontable, et l'échelle réparable. Les échelons ou montants peuvent être remplacés.



ROULETTES INTÉGRÉES



Longueurs refermées	3m00	3m50	4m00	4m50	5m00	5m50	6m00	6m50
Longueurs déployées	4m75	5m75	6m75	7m75	8m75	9m75	10m75	11m75
Code article	FCC2-300	FCC2-350	FCC2-400	FCC2-450	FCC2-500	FCC2-550	FCC2-600	FCC2-650
Nombre d'échelons	2x11	2x13	2x15	2x17	2x19	2x21	2x23	2x25
Poids app. (Kg)	17	22	25	30	40	45	48	55

EN OPTION



STABILISATEURS LATÉRAUX

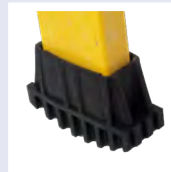

SABOTS EN CAOUTCHOUC ANTIDÉRAPANT



PROFILÉ EN CAOUTCHOUC ANTIDÉRAPANT

CES ÉCHELLES SPÉCIALES SONT UTILISÉES POUR L'ENTRETIEN DES CATÉNAIRES

ROBUSTESSE

Disponible en version bois et version fibre.

RÉSISTANCE

Traitement imprégnation hydrofuge et fongicide.

SÉCURITÉ

Base élargie. Partie supérieure de l'échelon striée.

TOUT NOTRE SAVOIR-FAIRE AU SERVICE DES CHEMINS DE FERS ENSEMBLE ÉCHELLE, CHARIOT ET STRAPKOR, AGRÉÉ SNCF

DISPONIBLE EN VERSION BOIS ET FIBRE DE VERRE

ACCESSOIRES:

- Panier porte-outils
- Taquets de sécurité
- Barre de poussée



ÉCHELONS STRIÉS



FRETTES DE PIED



VERROUILLAGE PAR PLAN EN BRONZE



TAQUET COINCEUR

VERSION FIBRE

Extensible de 4 à 6m50
Hauteur de travail 7m50



ÉCHELLE POUR LIGNE À HAUTEUR CONSTANTE TYPE RATP, TGV, EXISTE AUSSI SANS BARRE DE POUSSÉE.

largeur de l'échelle replié : 1m32 x 4m

Description	Code article
Échelle Double d'EMIC, Hemlock	BBL-350
Échelle Double Non Extensible, Hemlock	BBL-443
Échelle Double d'EMIC, Fibre	FBL-350
Échelle Double Non Extensible, Fibre	FBL-443
Chariot lorry	CHARIOT
Équipement sécurité Strapkor (la paire)	STRAPKOR
Frein de sécurité à main	FREIN-AUTO
Système anti-bascule	ANTISWING



ÉQUIPEMENT DE SÉCURITÉ STRAPKOR

Système breveté

SPÉCIALE TAILLE DE HAIES



**LA PLUS STABLE
DE TOUTES LES ÉCHELLES
MÊME EN TERRAINS ACCIDENTÉS !**

MONTANTS EN WESTERN HEMLOCK OU ÉPICÉA 1ER CHOIX, SANS NOEUD



TABLETTE SUPPORT ET MÉCANISME DE VERROUILLAGE

AUTO STABILITÉ

exceptionnelle et inégalable quelle que soit la hauteur.

BOIS DE QUALITÉ

Montants en bois Western Hemlock sans noeuds et marches en robinier imputrescible; ou épicéa 1er choix, sans noeuds.

SÉCURITÉ

Partie supérieure de la marche striée afin d'éviter de glisser.

RÉSISTANCE

Traitement imprégnation hydrofuge et fongicide



CLIP DE VERROUILLAGE

PIED LARGE, STABILITÉ OPTIMALE

MARCHES RÉPARABLES ET REMPLAÇABLES

PATINS ANTIDÉRAPANTS



Étudiée spécialement pour la taille et l'entretien d'arbustes et de haies.



PIED TÉLESCOPIQUE



ROULETTES

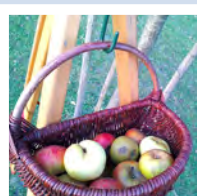

PANIER À FRUITS

EN OPTION

Hauteur	2m00	2m50	3m00
Hauteur travail moyenne	2m40	2m90	3m40
Code article version simple	H-2000	H-2500	H-3000
Version pied télescopique	H-2000T	H-2500T	H-3000T
Nb. de marches	5	7	9
Largeur de la base (mm)	850	1005	1025
Poids (kg)	11	15	20



MARCHES PLATES

Chaque marche est striée, réparable et remplaçable.



DISPOSITIF AUTOMATIQUE DE SÉCURITÉ

Limite l'ouverture du montant arrière, conformément aux angles indiqués dans la norme européenne.

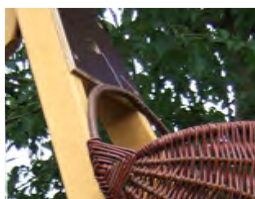

RÉCOLTEZ VOS FRUITS

Trou prévu pour crochet et panier à fruit (disponible en option).



PATINS DE SÉCURITÉ ENVELOPPANTS

En option



LA QUALITÉ POUR VOTRE SÉCURITÉ

STABILITÉ EXCEPTIONNELLE

La conception de cette échelle lui garantit un maximum de sécurité à l'utilisateur pour les travaux de cueillette et de la taille des arbres fruitiers sur sol plat.

ERGONOMIE

Même sur la marche supérieure, l'utilisateur peut se maintenir aux montants de l'échelle.

DURABLE

Traitement imprégnation hydrofuge et fongicide.

BOIS DE QUALITÉ

Montants en bois Western Hemlock sans noeuds et marches en robinier imputrescible; ou épicéa 1er choix, sans noeuds.

MODÈLE ÉCO

Épicéa d'altitude et sapin

MODÈLE PREMIUM

Western Hemlock et robinier (acacia)

Hauteur	1m50	2m00	2m50	3m00	3m50	4m00
Hauteur travail moyenne	1m90	2m40	2m90	3m40	3m90	4m40
Code article	EDC-150	EDC-200	EDC-250	EDC-300	EDC-350	EDC-400
Nb. de marches	3	5	7	9	11	13
Poids	7	11	14	17	20	24

AUTRES DIMENSIONS
NOUS CONSULTER



PROFILÉE EN TÊTE

S'encastre entre les branches ou les fourches.



RÉCOLTEZ VOS FRUITS

Trou prévu pour crochet et panier à fruit.



LARGEUR DE MARCHE: 65 MM

Chaque marche est réparable et remplaçable.



PATINS DE SÉCURITÉ ENVELOPPANTS



Version Hemlock + Robinier français

STABILITÉ

Base évasée qui favorise la stabilité de l'échelle. Meilleur appui sur le sol.

ROBUSTESSE

Existe en version Hemlock + Robinier français et en Sapin.

SÉCURITÉ

Partie supérieure de l'échelon striée afin d'éviter de glisser.

RÉSISTANCE

Traitement imprégnation hydrofuge et fongicide

**ÉLÉGANTE DANS LE JARDIN,
ELLE SE FAUFILE ENTRE LES BRANCHES**



Longueurs	2m50	3m00	3m50	4m00	4m50	5m00
Code article Hemlock+Robinier	FRUI-250	FRUI-225	FRUI-250	FRUI-275	FRUI-300	FRUI-350
Code article Sapin	FRSA-250	FRSA-225	FRSA-250	FRSA-275	FRSA-300	FRSA-350
Nombre de marches	6	8	10	12	14	16
Largeur de la base (mm)	405	495	560	640	750	830
Poids (kg)	7	9	10	12	14	17

**AUTRES DIMENSIONS
NOUS CONSULTER**



MARCHES LARGES
ET PLATES STRIÉES



CROCHETS EN TÊTE



SPÉCIALEMENT CONÇUE POUR LES VENDANGES

Utilisée afin de déverser le contenu des hottes.

ROBUSTESSE

En bois Western Hemlock
(épaisseur de marche 25mm)

SÉCURITÉ

Partie supérieure de la marche striée afin d'éviter de glisser

Longueurs	2m00	2m25	2m50
Code article	VEND-200	VEND-225	VEND-250
Nombre de marches	7	8	9

CROCHET D'ECHELLE PLAT

VENDU PAR PAIRE OUVERTURE 55 MM
Réf : RF1146



PETIT CROCHET D'ECHELLE

VENDU PAR PAIRE OUVERTURE 45 MM
Réf : RF1130

GRAND CROCHET D'ECHELLE

VENDU PAR PAIRE OUVERTRE 55 MM
Réf : RF1145



Notice de montage et démontage - Console TRIAX 600

Plancher de circulation - largeur 600 mm

Protection Filet Vertical - 2m00 x 2m00

- Mettre la butée d'appui (2) dans le tube carré bas de la console (1); régler l'écartement; verrouiller avec la goupille.
- Amener l'ensemble ainsi réalisé face au tube 40/49 ou à la tige filetée; vérifier les réglages pour l'horizontalité de la console; respecter un écartement de deux mètres entre chaque ensemble.
- Mettre en place les planchers (5) en prenant soin de les enclencher correctement sur les consoles (1).
- Mettre les verrous de planchers (6) (fer rond) dans les encoches de la tête TRIAX de la console.
- Enclencher par emboîtement, dans le tube carré de 35, le potelet (7) ou le garde-corps d'extrémité (8); verrouiller l'appui bas avec la goupille.
- Emboîter la plinthe (9) dans les logements (10) des potelets.
- Introduire le bas des montants de filets (11) dans les logements (10) des potelets; glisser ces montants entre les deux pattes (12) des potelets; verrouiller avec les goupilles.
- Enclencher l'entretoise d'écartement (13) en haut des montants de filets.
- Accrocher l'élingue haute du filet de deux mètres au crochet (14).

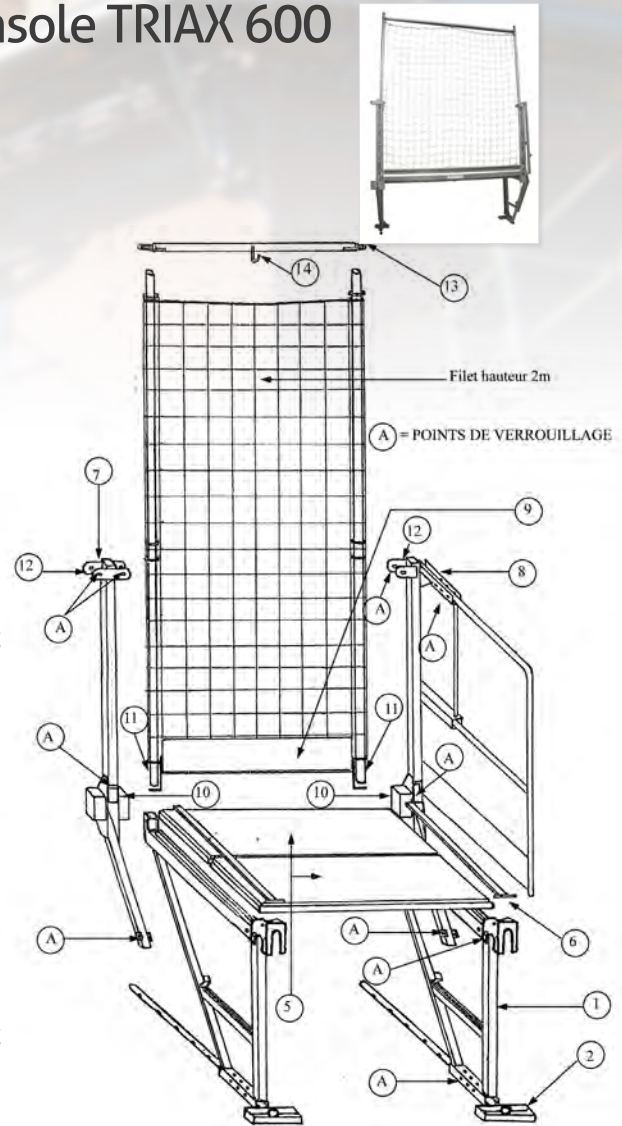

Important

Le montage et le démontage doivent **OBLIGATOIREMENT** s'effectuer en sécurité individuelle (harnais, enrouleur ou antichute, casque) fixée sur un point d'arrimage conforme à la norme NF EN 795.

Informations, annexes et documentations techniques sur
www.daforibsecurite.com/tech

CONDITIONS DE GARANTIE

Nos produits sont garantis 3 ans contre tous défauts de fabrication.
La garantie ne s'applique pas sur les pièces d'usure (cordages, patins, sangles, etc.).

La garantie est limitée à la récupération ou au remplacement de tout article reconnu défectueux par nos soins. Sont exclus de cette garantie les produits ayant été modifiés sans notre accord ou accidentés à l'occasion des transports ou manutentions, ainsi que les dégâts occasionnés par un usage abusif.

Les réparations du titre de la garantie sont effectuées aux Établissements Daporib Sécurité à l'exclusion de tout autre lieu, à charge de l'acheteur d'y envoyer à ses frais le matériel à réparer ou les pièces défectueuses.

La fourniture gratuite des pièces de remplacement s'entend départ usine. La réexpédition du matériel réparé est à la charge de l'acheteur.



CONDITIONS GÉNÉRALES DE VENTE

clause n° 1 : objet

les conditions générales de vente décrites ci-après détaillent les droits et obligations de la société daforib securite et de son client dans le cadre de la vente des marchandises. toute prestation accomplie par la société daforib securite implique donc l'adhésion sans réserve de l'acheteur aux présentes conditions générales de vente.

clause n° 2 : prix

les prix des marchandises vendues sont ceux en vigueur au jour de la prise de commande. ils sont libellés en euros et calculés hors taxes. par voie de conséquence, ils seront majorés du taux de tva et des frais de transport applicables au jour de la commande. la société daforib securite s'accorde le droit de modifier ses tarifs à tout moment. toutefois, elle s'engage à facturer les marchandises commandées aux prix indiqués lors de l'enregistrement de la commande.

clause n° 3 : rabais et ristournes

les tarifs proposés comprennent les rabais et ristournes que la société daforib securite serait amenée à octroyer compte tenu de ses résultats ou de la prise en charge par l'acheteur de certaines prestations.

clause n° 4 : escompte

un escompte de 1% sera consenti en cas de paiement anticipé.

clause n° 5 : modalités de paiement

le règlement des commandes s'effectue :

- soit par traite ;
- soit par chèque ;
- soit par virement ;
- soit par carte bancaire.

clause n° 6 : retard de paiement

en cas de défaut de paiement total ou partiel des marchandises livrées au jour de la réception, l'acheteur doit verser à la daforib securite une pénalité de retard égale à trois fois le taux de l'intérêt légal.

le taux de l'intérêt légal retenu est celui en vigueur au jour de la livraison des marchandises.

a compter du 1er janvier 2015, le taux d'intérêt légal sera révisé tous les 6 mois (ordonnance n°2014-947 du 20 août 2014).

cette pénalité est calculée sur le montant ttc de la somme restant due, et court à compter de la date d'échéance du prix sans qu'aucune mise en demeure préalable ne soit nécessaire.

en sus des indemnités de retard, toute somme, y compris l'acompte, non payée à sa date d'exigibilité produira de plein droit le paiement d'une indemnité forfaitaire de 40 euros due au titre des frais de recouvrement.

articles 441-6, i alinéa 12 et d. 441-5 du code de commerce.

clause n° 7 : clause résolutoire

si dans les quinze jours qui suivent la mise en œuvre de la clause " retard de paiement ", l'acheteur ne s'est pas acquitté des sommes restant dues, la vente sera résolue de plein droit et pourra ouvrir droit à l'allocation de dommages et intérêts au profit de la société daforib securite.

clause n° 8 : produit

en cas de difficulté d'approvisionnement sur une essence de bois, daforib securite se réserve le droit d'utiliser une essence équivalente à celle mentionnée sur le présent tarif ou la brochure commerciale, en qualité et en résistance mécanique pour la fabrication de votre produit. Les photos des brochures ne sont pas contractuelles.

clause n° 9 : clause de réserve de propriété

la société daforib securite conserve la propriété des biens vendus jusqu'au paiement intégral du prix, en principal et en accessoires. à ce titre, si l'acheteur fait l'objet d'un redressement ou d'une liquidation judiciaire, la société daforib securite se réserve le droit de revendiquer, dans le cadre de la procédure collective, les marchandises vendues et restées impayées.

clause n° 10 : livraison

la livraison est effectuée :

- soit par la remise directe de la marchandise à l'acheteur ;
- soit par l'envoi d'un avis de mise à disposition en magasin à l'attention de l'acheteur ;
- soit au lieu indiqué par l'acheteur sur le bon de commande.

le délai de livraison indiqué lors de l'enregistrement de la commande n'est donné qu'à titre indicatif et n'est aucunement garanti.

par voie de conséquence, tout retard raisonnable dans la livraison des produits ne pourra pas donner lieu au profit de l'acheteur à :

- l'allocation de dommages et intérêts ;
- l'annulation de la commande.

le risque du transport est supporté en totalité par l'acheteur.

en cas de marchandises manquantes ou détériorées lors du transport, l'acheteur devra formuler toutes les réserves nécessaires sur le bon de commande à réception desdites marchandises. ces réserves devront être, en outre, confirmées par écrit dans les cinq jours suivant la livraison, par courrier recommandé ar.

nouveau
système unique

Le meilleur Fixe-échelle

100% made
France

"POMPE & FIXE en 3 secondes"



FIXATION D'UNE MAIN :

POSE DIRECTEMENT DU SOL :

TENSION APPLIQUÉE PAR L'UTILISATEUR :

PLUS PRATIQUE !

PLUS FACILE !

PLUS SÛR !

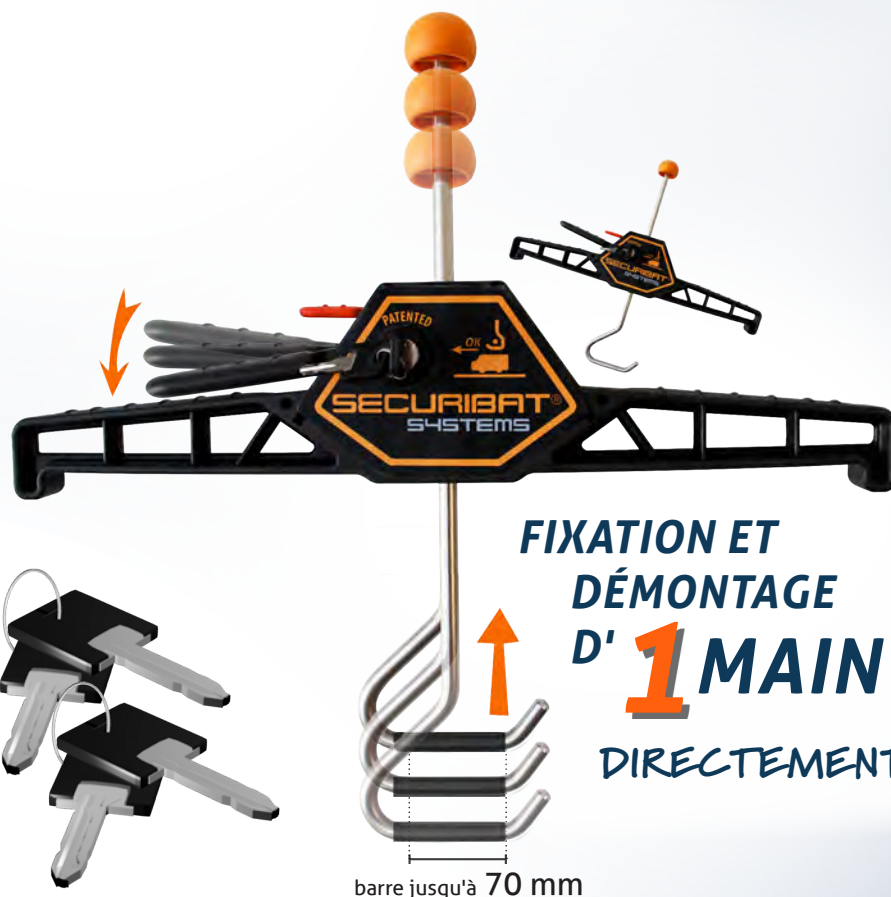

FIXATION ET
DÉMONTAGE
D' **1** MAIN

DIRECTEMENT DU SOL

barre jusqu'à 70 mm



Ne ratez pas la vidéo sur YouTube

Mot clef : **Fixe-échelle Securibat**

www.daforibsecurite.com
Demandes spécifiques, nous contacter.

SECURIBAT®
ACCESS & SYSTEMS